

**2024**



**OFF ROAD**

**ON ROAD**



**YZF**<sup>TM</sup>  
ENJOY YOUR RIDE





 **YANNICK COQUARD**  
CO-FOUNDER & FORMER  
PROFESSIONAL RACER

NORMANDIE, FRANCIE

SPOLEČNOST YCF® OD ROKU 2004 NAVRHUJE A VYRÁBÍ MOTOCYKLY PRO VŠECHNY KATEGORIE JEZDCŮ - OD DĚTÍ A ZAČÁTEČNÍKŮ AŽ PO ZKUŠENÉ ZÁVODNÍKY.

KAŽDÝ ROK PŘICHÁZÍ S NOVOU ŘADOU SPOLEHLIVÝCH, DOSTUPNÝCH A VÝKONNÝCH MINIBIKŮ, SE KTERÝMI SI UŽIJETE ZÁBAVNOU A BEZPEČNOU JÍZDU.

O NÁVRHY A VÝVOJ MOTOCYKLŮ SE STARÁ INTERNÍ TOVÁRNÍ TÝM. VŠECHNY PRODUKTY YCF® JSOU VYBAVENY TĚMI NEJMODERNĚJŠÍMI TECHNOLOGIEMI, ABY SPOLEHLIVĚ OBSTÁLY VE VYSOCE KONKURENČNÍM PROSTŘEDÍ. DĚKUJEME ZA VAŠÍ VOLBU ZNAČKY YCF®.

UŽIJTE SI JÍZDU!

NORMANDY, FRANCE

YCF® HAS BEEN DEVELOPING AND MANUFACTURING MOTORCYCLES FOR THE PAST 16 YEARS. OUR BIKES ARE MATCHED TO SKILL LEVELS FROM BEGINNERS TO ADVANCED. WHETHER YOU'RE PLAY RIDING OR COMPETING, THERE'S A BIKE FOR YOU! EACH YEAR A NEW RANGE OF RELIABLE, AFFORDABLE AND HIGH-PERFORMANCE MOTORCYCLES ARE INTRODUCED.

ALLOWING YOU TO EXPERIENCE ALL THE FUN MINI BIKES HAVE TO OFFER. 100% OF YCF PRODUCTS ARE DEVISED, DESIGNED AND DEVELOPED IN-HOUSE. DUE TO BEING DEVELOPED UNDER COMPETITION CONDITIONS, YCF® TAKE'S ADVANTAGE OF THE VERY LATEST ADVANCES. THANK YOU FOR CHOOSING YCF®.

ENJOY YOUR RIDE!





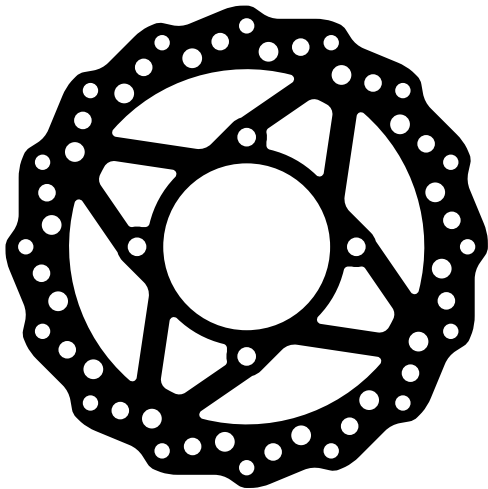

FACTORY PARTS



FOR 50 ONLY



FOR SUPERMOTO



FOR BIGY® ONLY



FOR GP ONLY



ARRO® TIRES



DAYTONA® ENGINES



ENGI® FORK



MIKUNI® CARBURETORS



KEIHIN® CARBURETORS



SPECIAL PARTS



NIBBI CARBURETORS®



KENDA® TIRES



DNM® SUSPENSIONS



TWINAIR® FILTERS





## MODELOVÁ ŘADA 2024 RANGE 2024

YCF 50A	10
LITE F88S	14
LITE F125	16
START F88SE	18
START F125	20
START F125SE	22
PILOT F125	24
PILOT F150E	26
FACTORY SP2 F150	28
FACTORY SP3 F190	30
BIGY F125 MX	32
BIGY F150 MX	34
BIGY F150 MX-E FACTORY	36
BIGY F190 MX FACTORY DAYTONA®	38
SM F125	40
SM F155	42
SM F190	44
GP 107A	46
GP 157	48
GP 187	50
DÍLY GP/ GP PARTS	52
ZÁZEMÍ ZÁVODU/ PADDOCK	58
TEXTILNÍ DOPLŇKY/ APPAREL	60

## PLASTOVÉ DOPLŇKY PLASTIC PARTS

SADY POLEPŮ/ GRAPHIC KITS	62
PŘIZPŮSOBENÍ/ CUSTOMIZATION	67
SADY PLASTŮ/ PLASTIC KITS	68

## MOTODÍLY CYCLE PARTS

ŘÍDÍTKA/ HANDLEBARS	62
PÁČKY/ LEVERS	67
VIDLICE/ FORKS	68
RÁMY/ FRAMES	68
SEDLA/ SEATS	68
NÁDRŽE/ FUEL TANKS	68
BRZDY/ BRAKES	68
KYVNÉ VIDLICE/ SWING ARMS	68
TLUMIČE/ SHOCK ABSORBERS	68
KOLA/ WHEELS	68
RÁFKY A NÁBOJE/ RIMS & HUBS	68
PNEUMATIKY/ TIRES	68
STUPAČKY A KRYTY POD MOTOR/ FOOT PEGS & SKID PLATES	68
ŘADICÍ PÁKY/ SHIFT LEVERS	68
ŘETĚZOVÉ SADY/ SPROCKET KITS	68
NÁŘADÍ/ TOOLS	68
ENGI®/ ENGI®	68
SPECIÁLNÍ DÍLY SUPERMOTARD/ SUPERMOTO FACTORY SPECIAL PARTS	68

## DÍLY MOTORU ENGINE PARTS

MOTORY DAYTONA®/ DAYTONA® ENGINES	118
MOTORY/ ENGINES	119
MOTOROVÉ SADY/ ENGINE KITS	120
SPOJKY/ CLUTCH	123
KARBURÁTORY/ CARBURETORS	125
VZDUCHOVÉ FILTRY/ AIR FILTERS	127
VÝFUKY/ EXHAUSTS	128
FILTRY A CHLADIČE/ FILTERS & COOLERS	131
ZAPALOVÁNÍ/ IGNITION	132
DÍLY RACING DAYTONA®/ DAYTONA® RACING PARTS	134
ORIGINÁLNÍ DÍLY DAYTONA®/ DAYTONA® PARTS	135

# REJSTŘÍK – ČESKY 2024

## A

AIRBOX ..... 127

## B

BANNER ..... 58  
BAREVNÉ NÁVLEKY NA DRÁTY KOL ..... 101  
BATERIE ..... 132  
BATOH / CESTOVNÍ TAŠKA ..... 61  
BOČNÍ KRYTY ..... 69/72  
BOČNÍ TABULKY ..... 69/72  
BRÝLE TLUMIČŮ ..... 80/81  
BRZDOVÁ HADIČKA ..... 88/89  
BRZDOVÁ PÁČKA ..... 78/79/86  
BRZDOVÁ SADA ..... 86/87/88  
BRZDOVÉ DESTIČKY ..... 92  
BRZDOVÝ KOTOUČ ..... 92  
BRZDOVÝ PEDÁL ..... 90  
BRZDOVÝ TRĚMEN ..... 86/88–89

## C

CDI ..... 132

## Č

ČEP BRZDOVÝCH DESTIČEK ..... 86  
ČEPICE ..... 60  
ČEPIČKY VENTILKŮ ..... 104  
ČÍSLA ..... 67

## D

DAYTONA® (ZÁVODNÍ DÍLY) ..... 134–139  
DEMONTÁŽ SPOJKY ..... 110  
DEŠTNÍK ..... 60  
DÍLY GP ..... 52–56  
DÍLANČNÍ PODLOŽKA KOLA ..... 102  
DÍLANČNÍ PODLOŽKA TLUMIČE ..... 96  
DRÁTY ..... 101  
DRŽÁK RÁMU/MOTORU ..... 82  
DRŽÁK SPOJKOVÉ PÁČKY ..... 79  
DRŽÁK STUPAČEK ..... 106  
DRŽÁK TRĚMENE CNC ..... 86  
DRŽÁKY ŘÍDÍTEK ..... 81  
DUŠE ..... 104

## E

ENGI® (DÍLY) ..... 112/113

## F

FIXAČNÍ OBJÍMKA TLUMIČE ..... 128/129

## G

GUFERO HŘÍDELE ŘADICÍ PÁKY ..... 124  
GUFERO HŘÍDELE STARTOVACÍ PÁKY ..... 124  
GUFERO OVLÁDACÍ HŘÍDELKY SPOJKY ..... 124  
GUFERO PŘEDNÍ VIDLICE ..... 80/112  
GUFERO ŘETĚZOVÉHO KOLEČKA VÝSTUPNÍ HŘÍDELE  
PŘEVODOVKY ..... 124  
GUFERO VENTILU ..... 122  
GUMOVÉ GRIPY ..... 79  
GUMOVÉ TĚSNĚNÍ BRZDOVÉHO TRĚMENE ..... 89  
GUMOVÝ KRYT BRZDOVÉ PÁČKY ..... 79  
GUMOVÝ KRYT SPOJKOVÉ PÁČKY ..... 79

## H

HADICE CHLADIČE OLEJE ..... 130  
HALTR ..... 101  
HLAVA VÁLCE ..... 122  
HLAVNÍ VÁLEC ..... 86–88  
HŘÍDEL PŘEVODOVKY ..... 122

## CH

CHLADIČ OLEJE ..... 131  
CHRÁNIČ PÁČEK ..... 76  
CHRÁNIČ RUKOU ..... 76  
CHRÁNIČE SUPERMOTO / SLIDERY ..... 106

## I

INDUKČNÍ CÍVKA ..... 132

## J

JEHLA ..... 125  
JEHLA KARBURÁTORU ..... 125  
JEHLA PLOVÁKU KARBURÁTORU ..... 125

## K

KABELOVÉ SVAZKY ..... 132  
KARBURÁTOR ..... 125  
KIT ZVÝŠENÍ OBSAHU 212 cc ..... 134  
KLEMA HLAVNÍHO VÁLCE ..... 90  
KLEMA ZADNÍHO BRZDOVÉHO VÁLCE ..... 90  
KLÍČ NA DRÁTY ..... 110  
KLÍČ NA SVÍČKY ..... 110  
KLIKOVÁ HŘÍDEL ..... 121  
KLOBOUK ..... 61  
KOBBEREC ..... 59  
KOBÍŽKY NA GRIPY ..... 79  
KOLA ..... 12/97–100  
KOLENO SÁNÍ ..... 126/134

KOLO SPOJKOVÉHO KOŠE ..... 122  
KOMPLETNÍ SPOJKA ..... 123  
KOMPLETNÍ VÝFUK ..... 129  
KONCOVKA / FAJFKA ZAPALOVACÍ SVÍČKY ..... 133  
KONCOVKA BRZDOVÉHO PEDÁLU ..... 90  
KONCOVKA VÝFUKU ..... 128/129  
KONCOVKA VÝFUKU ..... 129  
KONTROLKA OLEJE / KONTROLNÍ OKÉNKO ..... 131  
KOŠ VZDUCHOVÉHO FILTRU ..... 127  
KRYT / PŘEVLEK VZDUCHOVÉHO FILTRU ..... 127  
KRYT CHLADIČE ..... 68/71  
KRYT NÁDRŽE ..... 85  
KRYT POD MOTOR ..... 106  
KRYT PŘEDNÍHO BRZDOVÉHO KOTOUČE ..... 74  
KRYT ŘETĚZOVÉHO KOLEČKA VÝSTUPNÍ HŘÍDELE ..... 109  
KRYT VIDLICE ..... 70  
KRYT VZDUCHOVÉHO FILTRU ..... 127  
KRYT ZADNÍ BRZDOVÉ PUMPY ..... 90  
KRYT ZADNÍHO BRZDOVÉHO KOTOUČE ..... 95  
KRYT ZADNÍHO TLUMIČE ..... 96  
KRYT ZAPALOVÁNÍ ..... 120/121  
KŠILTOVKA ..... 60  
KYVNÁ VIDLICE ..... 94

## L

LANKO SYTIČE ..... 126  
LAPAČ JISKER ..... 128  
LEPIDLO NA ZÁVITY ..... 110  
LOŽISKA KOL ..... 101  
LOŽISKA KRKU ŘÍZENÍ ..... 82  
LOŽISKA KYVNÉ VIDLICE ..... 95

## M

MATICE KRKU ŘÍZENÍ ..... 82  
MĚRKA OLEJE ..... 131  
MĚŘIČ MOTOHODIN ..... 133  
MIKINA ..... 60  
MONTÁŽNÍ SADA ..... 74/83/109  
MONTÁŽNÍ SADA K MĚŘIČI MOTOHODIN ..... 133  
MONTÁŽNÍ SADY CNC ..... 74  
MONTPÁKY NA PNEUMATIKY ..... 110  
MOTOR ..... 118–119

## N

NABÍJEČKA BATERIE ..... 132  
NÁBOJ ..... 102  
NÁDRŽ ..... 85  
NAPÍNÁK ŘETĚZU ..... 109  
NÁŘADÍ ..... 110/112  
NASTAVITELNÉ STUPAČKY ..... 106  
NÝTOVAČKA ŘETĚZŮ ..... 110



<b>O</b>	
ODSTŘEDIVKA OLEJE / ČISTIČ OLEJE.....	130
ODVZDUŠŇOVACÍ VENTILEK VÍČKA NÁDRŽE.....	85
OLEJOVÝ FILTR.....	130
OPRAVNÁ SADA PŘEDNÍCH VIDLIC.....	80
OPRAVNÁ SADA TLUMIČŮ.....	113
OPRAVNÁ SADA ULOŽENÍ ZADNÍHO TLUMIČE.....	113
ORIGINÁLNÍ DÍLY DAYTONA®.....	135–139
OSA KOLA.....	101
OSA KYVNÉ VIDLICE.....	95
OVLÁDACÍ HŘÍDELKA SPOJKY.....	124
OZUBENÉ KOLO SPOJKY.....	123

<b>P</b>	
PALIVOVÁ HADIČKA.....	85
PALIVOVÝ VENTIL.....	85
PÁSKA S POTISKEM.....	58
PÁSKA S POTISKEM.....	58
PÍST.....	121/134
PÍSTNÍ KROUŽKY.....	121
PÍSTNÍ SADA.....	121/134
PLACHTA NA MOTORKU.....	58
PLASTOVÁ PODLOŽKA KOLENE SÁNÍ.....	126
PLASTOVÁ ZÁTKA ŘÍDÍTEK.....	79
PLASTOVÉ VÍKO KRYTU SPOJKY.....	123
PLSTĚNÁ PÁSKA S POTISKEM.....	58
PLYNOVÁ RUKOJEŤ.....	78
PLYNOVÉ LANKO.....	79
PNEUMATIKY.....	104–105
PODSEDLOVÝ RÁM.....	83
POLEP RÁMU.....	62
POLO TRIČKO.....	60
POLSTR NA ŘÍDÍTKA.....	76
POMOCNÍK STARTU (LAUNCH CONTROL).....	112
PRACHOVKA.....	112
PRUŽINA BRZDOVÉHO PEDÁLU.....	90
PRUŽINA PRO RADIÁLNÍ TŘMEN.....	86
PRUŽINA STARTOVACÍ PÁKY.....	107
PRUŽINA STOJANU.....	83
PRUŽINA TLUMIČE.....	96
PRUŽINA VÝFUKU.....	128/129
PŘEDNÍ BLATNÍK.....	68/71/73
PŘEDNÍ BRZDA.....	86–88
PŘEDNÍ SVĚTLO.....	74
PŘEDNÍ TABULKA.....	68/72
PŘÍDAVNÁ KOLEČKA.....	12
PŘÍRUBA AIRBOXU.....	127
PŘÍRUBA KOLENE SÁNÍ.....	126

<b>R</b>	
RÁFKY.....	100/101
RÁFKY.....	100–101

RÁM.....	83
REGULÁTOR NAPĚTÍ.....	132
RELÉ STARTÉRU.....	132
ROLNA PRO STOJAN CNC.....	94
ROLNA ŘETĚZU.....	95
ROZETY.....	108/109
ROZVODOVÝ ŘETĚZ.....	120/134

<b>Ř</b>	
ŘADICÍ PÁKA.....	107
ŘETĚZ.....	108
ŘETĚZ STARTÉRU.....	120/134
ŘETĚZOVÉ KOLEČKO VÝSTUPNÍ HŘÍDELE PŘEVODOVKY.....	108
ŘÍDÍTKA.....	77

<b>S</b>	
SADA DRÁTŮ.....	101
SADA KOL SUPERMOTARD.....	97
SADA LOŽISEK KE KRKU ŘÍZENÍ.....	82
SADA POLEPŮ RÁMU.....	62
SADA PRO SNÍŽENÍ PODVOZKU.....	96
SADA SAMOLEPEK.....	67
SADA SLIDERŮ PRO SUPERMOTO.....	107/114
SADA SVĚTEL.....	74
SADA TĚSNĚNÍ.....	122
SADA ZAPALOVÁNÍ.....	132
SADA ZÁVODNÍ VAČKOVÉ HŘÍDELE.....	124/134
SADY PLASTŮ.....	68–73
SADY POLEPŮ.....	62–66
SADY ŠROUBŮ.....	74/92/109/125
SBĚRNÁ NÁDOBK NA OLEJ/PALIVO.....	106
SEDLO.....	84
SEŘIZOVACÍ ŠROUB.....	125
SEŘIZOVACÍ ŠROUB PLYNOVÉ RUKOJETI.....	78
SEŘIZOVACÍ ŠROUB VOLNOBĚHU.....	125
SIMERING KOLA.....	101
SIMERING VIDLICE.....	80/112
SKLÁDACÍ KŘESLO.....	58
SPÍNAČÍ SKŘÍŇKA.....	132
SPOJKA ŘETĚZU.....	108
SPOJKOVÁ LAMELA.....	123
SPOJKOVÁ PÁČKA.....	78/79
SPOJKOVÉ LANKO.....	79
SPOJKOVÝ KOŠ.....	124
STAHOVÁK SETRVAČNÍKU.....	110
STAN.....	58
STAN.....	58
STARTOVACÍ MEZIKOLEČKO SPOJKY.....	122/124
STARTOVACÍ PÁKA.....	107
STOJAN.....	59/83
STOJAN.....	59
STŘEDNÍ DÍL VÝFUKOVÉHO POTRUBÍ.....	130

STUPAČKY.....	106
SVÍČKY.....	133

<b>Š</b>	
ŠROUB A MATICE NAPÍNÁKU ŘETĚZU.....	95
ŠROUB BRZDOVÝCH DESTIČEK.....	92
ŠROUBY K BRZDOVÉMU KOTOUČI.....	92
ŠROUBY K ROZETÁM.....	109
ŠROUBY STOJANU.....	83
ŠROUBY STOJANU.....	83

<b>T</b>	
TĚSNĚNÍ KOLENA VÝFUKU.....	128
TĚSNĚNÍ KOLENE SÁNÍ.....	126
TĚSNĚNÍ KRKU ŘÍZENÍ.....	82
TĚSNĚNÍ KRYTU SPOJKY.....	124
TĚSNĚNÍ PLOVÁKU KARBURÁTORU.....	125
TĚSNĚNÍ VÍČKA NÁDRŽE.....	85
TRIČKO.....	60
TRYSKA.....	125

<b>V</b>	
VÁLEC.....	122
VATA VÝFUKU / VÝPLŇ KONCOVKY VÝFUKU.....	128
VENTIL.....	122
VENTILEK ÚHEL OHYBU 90°.....	97
VENTILOVÉ MĚRKY.....	110
VÍČKO BRZDOVÉ PUMPY.....	93
VÍČKO OLEJOVÉHO FILTRU.....	134
VIDLICE.....	80/112
VIDLIČKY ŘAZENÍ.....	122
VÍKO HLAVY VÁLCE.....	134
VÍKO KRYTU ZAPALOVÁNÍ.....	120
VÍKO NÁDRŽE.....	85
VLAJKA.....	58
VLOŽKA RÁFKU.....	104
VODÍTKO / DRŽÁK PŘEDNÍ BRZDOVÉ HADICE.....	74
VODÍTKO KYVNÉ VIDLICE.....	95
VODÍTKO ŘETĚZU.....	95
VODÍTKO ŘETĚZU.....	95
VÝFUK.....	129–130
VYPÍNAČ CHODU MOTORU (CHCÍPÁK).....	133
VÝPUSTNÝ OLEJOVÝ ŠROUB.....	131
VYVÝŠENÍ DRŽÁKU ŘÍDÍTEK 20 mm.....	81
VZDUCHOVÝ FILTR.....	127

<b>Z</b>	
ZADNÍ BLATNÍK.....	70/71
ZADNÍ BRZDA.....	86–89
ZADNÍ TLUMIČ.....	96/113
ZÁCHYTNÉ LANKO BRZDOVÉHO PEDÁLU.....	90
ZAPALOVÁNÍ.....	132/134
ZESÍLENÉ ŠROUBY K MOTORU.....	83

# INDEX - ENGLISH 2024

## A

AIR FILTERS .....	127
AIRBOX CAPS .....	127
AIRBOX RUBBER SLEEVES .....	127
AIRBOXES .....	127
APPAREL .....	60
AXLES .....	101

## B

BACKPACK .....	61
BANNER ROLL .....	58
BANNERS .....	58
BAR END CAPS .....	79
BAR MOUNTS .....	81
BATTERY CHARGER .....	132
BEANIE .....	60
BEARINGS .....	95/101
BIKE STANDS .....	59
BOLT KIT FOR AXLE BLOCK .....	95
BOLT KIT FOR BRAKE DISC .....	92
BOLT KITS FOR FUEL TANK .....	74
BOLT KIT FOR PLASTIC KIT .....	74
BOLT KIT FOR SEAT .....	74
BOLT KIT FOR SPROCKET .....	109
BRAKE CALIPERS .....	86-89
BRAKE CLEVIS .....	90
BRAKE DISCS .....	92
BRAKE GUARDS (FRONT) .....	74
BRAKE HOSES .....	74
BRAKE LEVERS .....	78/79/86
BRAKE LEVER RUBBERS .....	79
BRAKE MASTER CYLINDERS .....	86/88
BRAKE PADS .....	92
BRAKE PEDALS .....	90
BRAKE RESERVOIR COVER .....	93
BRAKE SYSTEMS (COMPLETE) .....	86-89

## C

CAMSHAFT KIT .....	124/134
CAP BIG VIEW HOLE .....	120
CAPS .....	60
CARBURETOR FLOAT .....	125
CARBURETORS .....	125

CARBURETOR BOOT .....	126
CATCH CAN .....	106
CDI .....	132
CHAIN GUIDES .....	95
CHAIN LINKS .....	110
CHAIN SLIDERS .....	95
CHAIN TENSIONERS .....	95
CHAIN TOOLS .....	110
CHAINS .....	108
CHOKE LEVER .....	126
CLUTCH ASSEMBLY .....	123
CLUTCH BRACKET .....	79
CLUTCH CABLES .....	79
CLUTCH CONTROL OIL SEAL .....	124
CLUTCH COVER .....	123
CLUTCH FOR KICKSTARTER .....	123/124
CLUTCH LEVER RUBBERS .....	79
CLUTCH LEVERS .....	78-79
CLUTCH SPROCKET .....	122/123
CLUTCH TOOLS .....	110
COUNTERSHAFT SPROCKET .....	108
COUNTERSHAFT SPROCKET GUARD .....	109
CRANKSHAFTS .....	121
CUSTOM NUMBERS .....	67
CYLINDERS .....	122

## D

DAYTONA ENGINE 212 KIT .....	134
DAYTONA® PARTS .....	134-139
DISCS .....	92
DISC GUARD .....	74/95
DUST SEALS .....	101

## E

ENGI® .....	112/113
ENGINE ADJUSTMENT GAUGES .....	110
ENGINE BASH PLATE STEEL .....	106
ENGINE KITS .....	120/134
ENGINE REINFORCED BOLT SETS .....	83
ENGINES (COMPLETE) .....	118/119
EXHAUSTS .....	128/129/130
EXHAUST END .....	128/129
EXHAUST PIPE .....	128/129
EXHAUST SPRING .....	128/129
EXHAUST VALVE .....	122

## F

FENDER .....	68/70/71/73
FILTER .....	127

FLAGS (PROMOTIONAL) .....	58
FLYWHEEL REMOVER .....	110
FOAM AIR FILTER .....	127
FOLDABLE LEVERS .....	78
FOLDING CHAIR .....	58
FOOT PEG MOUNT BAR .....	106
FOOT PEGS .....	106
FORK AIR BLEEDER .....	80
FORK BUSHINGS ENGI® .....	112
FORK GUARDS .....	70
FORK OIL SEALS .....	80/112
FORK SEAL REPAIR KIT .....	80/112
FORKS .....	80/112
FORK TOOL .....	112
FRAMES .....	83
FUEL CAPS .....	85
FUEL HOSES .....	85
FUEL TANKS .....	85
FUEL PETCOCK .....	85
FUEL VENT CAP .....	85

## G

GASKET SETS .....	122/124/125
GEARBOX FORK (REINFORCED) .....	122
GEARBOX SHAFT .....	122
GEARBOX SHAFT (COMPLETE MAIN) .....	122
GEARBOX SHAFT (COMPLETE SECONDARY) .....	122
GP PARTS .....	52-56
GRAPHIC KITS .....	62-66
GRAPHICS FOR FRAME .....	62
GRIPS .....	79
GRIP DONUTS .....	79

## H

HANDGUARDS .....	76
HANDLEBAR PADS .....	76
HANDLEBARS .....	77
HATS .....	60/61
HEAD LIGHTS .....	74
HEIGHT ADJUSTMENT KIT .....	96
HIGH TENSION IGNITION COIL .....	132
HOLESHOT DEVICE .....	112
HOODIE .....	60
HOUR METER .....	133
HUB SPACERS .....	102
HUBS .....	102

## I

IDLE SCREW + SPRING .....	125
---------------------------	-----



IGNITION COVER.....	120
IGNITION SWITCH.....	132
INLET PIPE.....	126
INLET VALVE.....	122
INTAKE GASKET.....	126
INTAKE MANIFOLD.....	126

## K

KICKSTAND (ADJUSTABLE).....	83
KICKSTAND SPRING.....	83
KICKSTARTER LEVER OIL SEAL.....	124
KICKSTARTER LEVERS.....	107
KICKSTARTER SPROCKET.....	124
KILL SWITCH.....	132

## L

LIGHT.....	74
LEVER PROTECTION.....	76
LAUNCH CONTROL.....	110

## M

MAGNETIC DRAIN PLUG.....	131
MAGNETO.....	132
MAIN JET.....	125
MOTORCYCLE COVER.....	58
MUD FLAP.....	96
MUDGUARDS.....	12/68/70/71/73
MUFFLER.....	128/129
MUFFLER CLAMPS.....	128/129
MUFFLER SPARK ARRESTOR.....	128

## N

NEEDLE VALVE + SPRING.....	125
NUMBER PLATES.....	68/69/72
NUMBERS (CUSTOM).....	67
NUT FOR STEERING STEM.....	82

## O

OIL COOLER.....	131
OIL DIPSTICK.....	131
OIL DRAIN PLUG.....	131
OIL FILTER.....	131
OIL LEVEL SIGHT GLASS.....	131
OIL SEAL.....	101
OIL SEAL ASSEMBLY TOOLS.....	110
OIL SEAL FOR COUNTERSHAFT SPROCKET.....	124
OIL STEEL LINE RETAINER.....	74
OVAL MUFFLER CLAMP.....	128

## P

PISTON KITS.....	120/134
PISTON RING SETS.....	120
PIT TENT (3 x 3M).....	58
PLASTIC KITS.....	68-73
POLO TRIČKO.....	60
PUSH ROD.....	124

## R

REAR BRAKE LEVER TIPS.....	90
REAR SPOOL.....	94
REGULATOR.....	132
REMOTE SWITCH.....	133
RIM LOCKS.....	101
RIMS.....	100/101
RUBBER MANIFOLD SET.....	126
RUBBER MAT.....	59

## S

SEAL FOR FUEL TANK CAP.....	85
SEAL FOR STEERING STEM.....	82
SEATS.....	84
SHAFT.....	122
SHIFT LEVERS.....	107
SHOCK ABSORBERS.....	96/113
SHOCK ABSORBERS REPAIR KIT.....	113
SHOCK ABSORBERS SPACER KIT.....	113
SHOCK ABSORBERS SPRING.....	96
SIDE PLATES.....	68/71
SKID PLATE.....	106
SLOW JET.....	125
SPACERS.....	96/102
SPACERS FOR BAR MOUNT.....	81
SPARK ARRESTOR.....	128
SPARK PLUG REMOVAL TOOL.....	110
SPARK PLUGS.....	133
SPOKE SKINS.....	101
SPOKE TOOL.....	110
SPOKE WRENCH.....	110
SPOKES.....	101
SPROCKETS.....	108/109
SPROCKET GUARD.....	109
SPROCKET LOCKING TAB.....	109
STABILIZED WHEEL KIT.....	12
STAND SCREW & NUT.....	83
STANDARD LEVERS.....	79
STARTER CHAIN.....	120
STARTER RELAY.....	132
STICKER SHEET (YCF).....	67
SUBFRAMES.....	83

SUPERMOTARD CATCH TANK KIT.....	107
SUPERMOTARD RACING PARTS.....	114-117
SUPERMOTARD TEFLON PROTECTION SET.....	107
SUPPORTING PLATE FOR HOUR METER.....	133
SWING ARMS.....	94
SWING ARM SLIDER.....	95
SWITCH REMOTE CUT OFF (50CC).....	133

## T

TAIL LIGHT.....	74
TANK BOLT.....	125
TANK COVER.....	85
TANK SHROUDS.....	68/71
TAPER ROLLER BEARINGS.....	82
THREADLOCK.....	110
THROTTLE ADJUSTING SCREW.....	78
THROTTLE ASSEMBLY.....	79
THROTTLE CABLES.....	79
THROTTLE HANDLE.....	78
TIMING SPROCKET.....	120/134
TIRES.....	104/105
TIRE LEVER.....	110
TIRE VALVE CAPS.....	104
TIRE VALVE INNER.....	97
TOOLS.....	110/112
TRACK TAPE.....	58
TRAINING WHEEL KIT.....	12
TRANSPORT BAG.....	61
TRIPLE CLAMPS.....	80/81
T-SHIRTS.....	60
TUBES.....	12/104

## U

UMBRELLA.....	60
---------------	----

## V

VALVE ADJUSTMENT TOOL.....	110
VALVE CAP.....	104
VALVE STEM SEAL.....	122

## W

WASHER FOR STEERING STEM NUT.....	82
WHEEL ASSEMBLY (COMPLETE).....	12/97-100
WIRING HARNESS.....	132

## Y

YCF PLASTIC HANDLES ON SIDE PLATES.....	69/72
---	-------



YCF 50A

STANDARD 550 mm/ 21 in.  
LOW 530 mm/ 20 in.      Š: 580 mm/ w: 23 in.

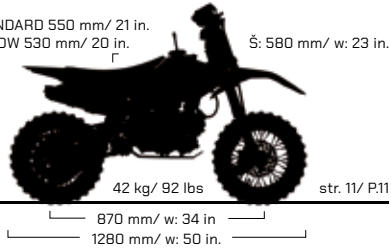

LITE F88S

LITE F125

710 mm/ 28 in.      Š: 740 mm/ w: 29 in.

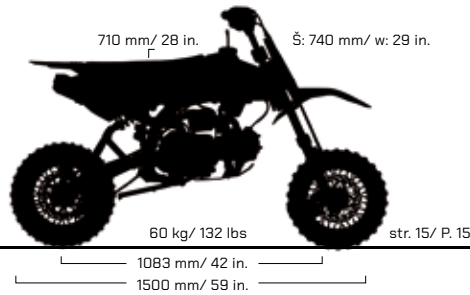

750 mm/ 30 in.      Š: 740 mm/ w: 29 in.

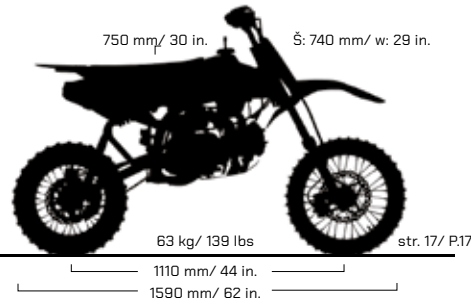

START F88SE

START F125  
START F125SE

720 mm/ 28 in.      Š: 740 mm/ w: 29 in.

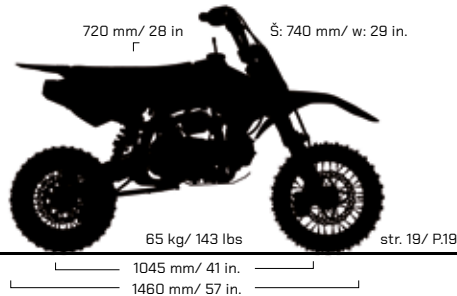

765 mm/ 30 in.      Š: 740 mm/ w: 29 in.

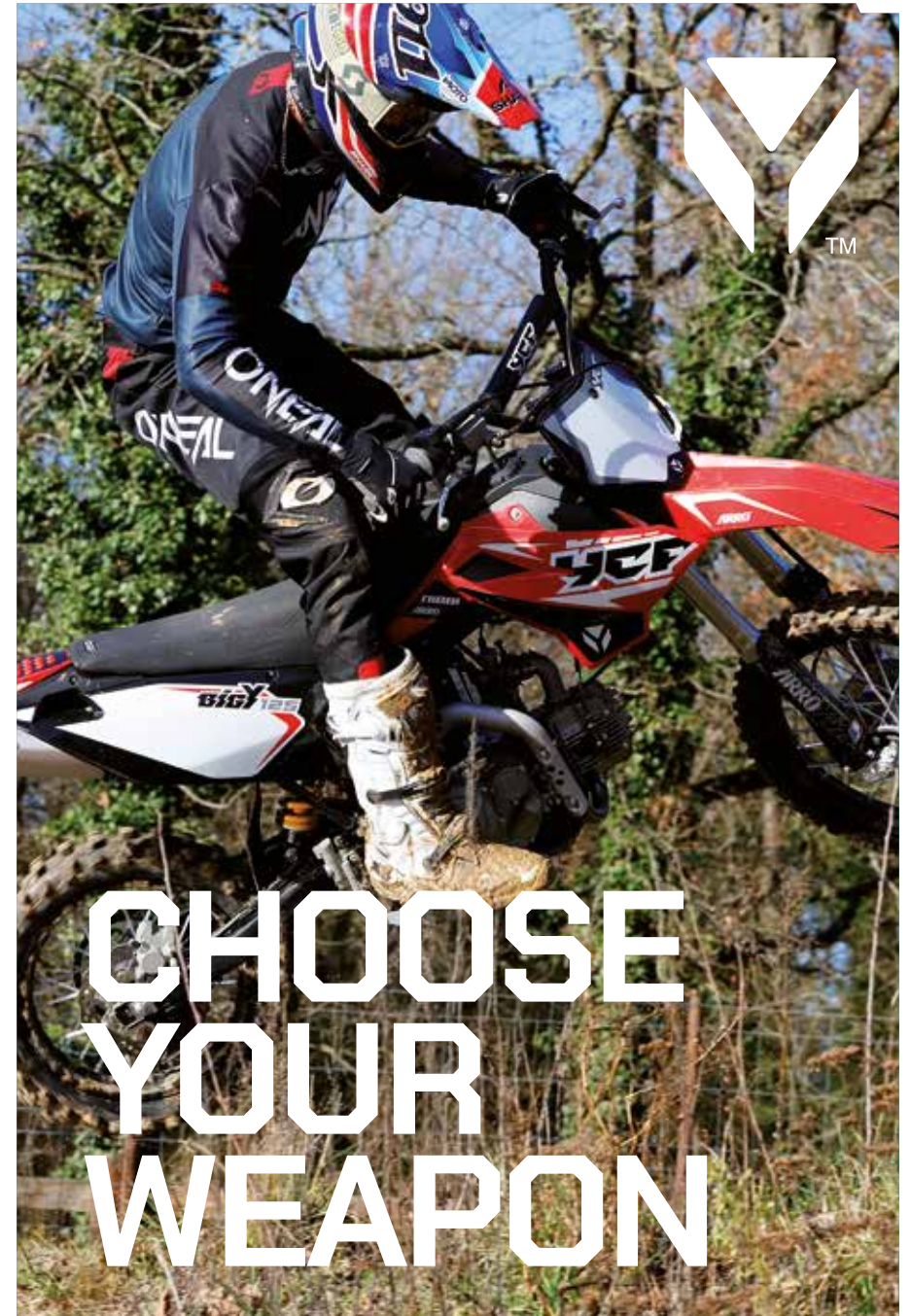
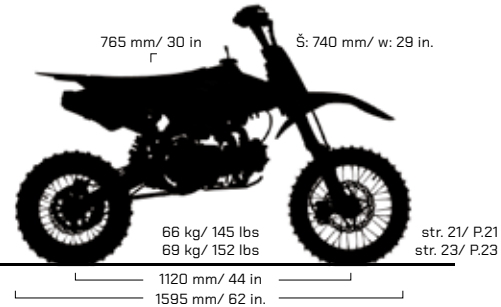



# PILOT

PILOT F125

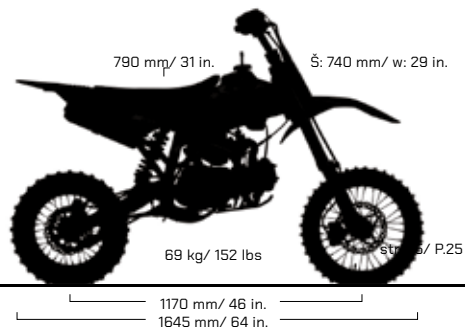

PILOT F150E

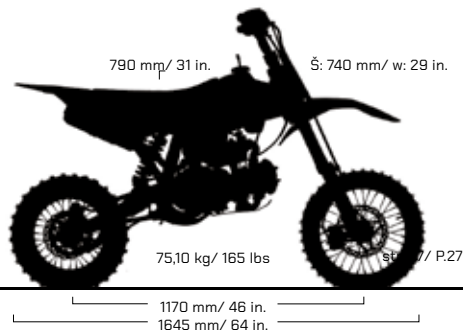

# FACTORY

FACTORY SP2 F150

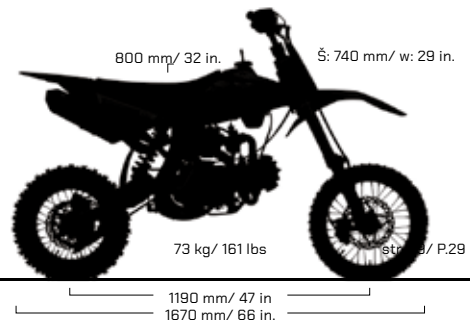

FACTORY SP3 F190

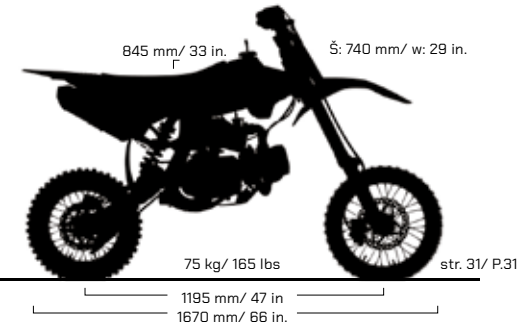

# SM

SM F125

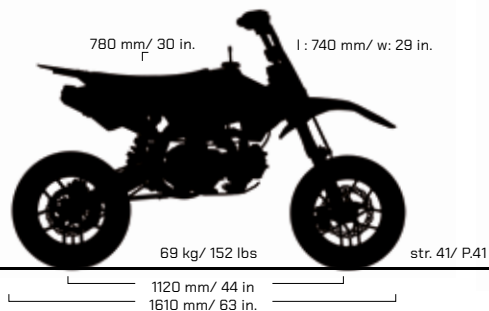

SM F155  
SM F190

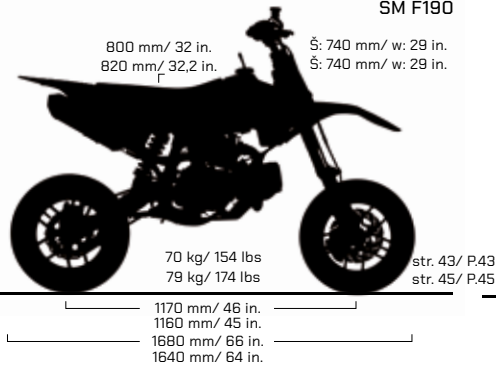

# GP

GP 107A  
GP 157  
GP 187

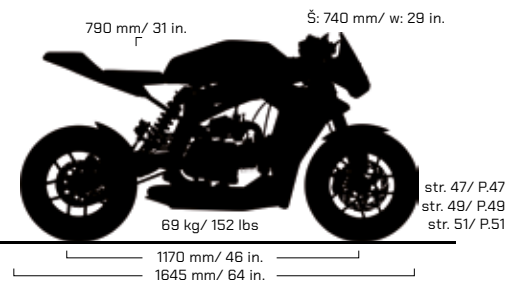

# city

BIGY F125 MX  
BIGY F150 MX

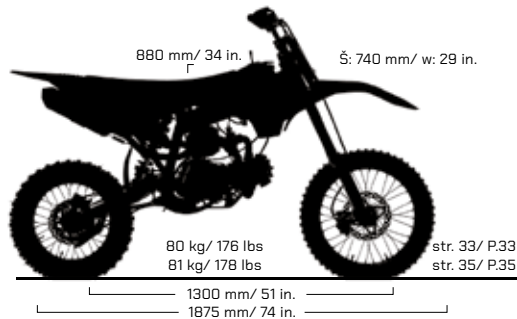

BIGY F150 MX-E FACTORY  
BIGY F190 MX FACTORY DAYTONA®  
FACTORY

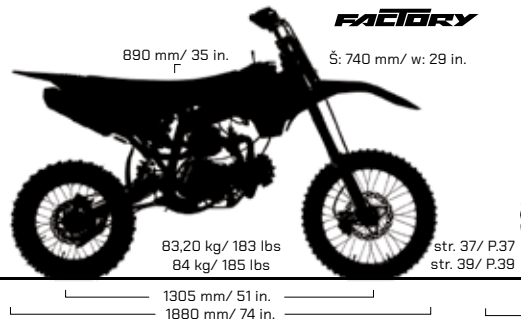

BIGY F150 MX-E FACTORY XL  
BIGY F190 MX DAYTONA® XL

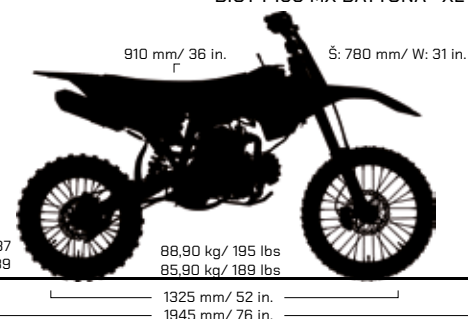



VÍCE NA STR. 12/ AVAILABLE PAGE 12

33 900 Kč

#### SPECIFIKACE

MOTOR: JEDNOVÁLEC VZDUCEM  
CHLAZENÝ  
AUTOMATICKÁ PŘEVODOVKA  
UPSIDE-DOWN VIDLICE 530 mm  
ZADNÍ TLUMIČ 200 mm  
PNEU PŘEDNÍ A ZADNÍ: 2,50/10 – 2,50/10

#### SPECIFICATIONS

ENGINE TYPE: SINGLE CYLINDER AIR  
COOLING/ AUTOMATIC GEAR BOX  
530mm UPSD FORK  
200mm REAR SUSPENSION  
FRONT & REAR TIRES: 2,50/10 – 2,50/10

## 2024 YCF 50 A FUN FANATIC

#### HLAVNÍ VÝHODY A NOVINKY V ROCE 2024

MOTOR ČTYŘTAKT 50CC  
LANKO SYTIČE  
ELEKTRICKÝ STARTÉR  
RYCHLÉ DOBÍJENÍ BATERIE  
NASTAVITELNÁ PLYNOVÁ RUKOJEŤ  
POUZE 42 KG  
HYDRAULICKÉ PŘEDNÍ A ZADNÍ BRZDY  
4POLOHOVÉ HORNÍ BRÝLE TLUMIČŮ  
2POLOHOVÁ KYVNÁ VIDLICE PRO NASTAVENÍ VÝŠKY  
MOTORKY

#### HIGHLIGHTS & 2024 NEW FEATURES

50CC 4 STROKE ENGINE  
START BUTTON  
ELECTRIC START  
FAST BATTERY CHARGING  
ADJUSTABLE THROTTLE  
ONLY 92 LBS IN WEIGHT  
HYDRAULIC BRAKE SYSTEM  
UPPER CLAMP 4 POSITIONS BAR MOUNT  
2 POSITION SWING ARM TO ADJUST  
THE BIKE HEIGHT





**YCF 50A**



STANDARD 550 mm/ 21 in.  
LOW 530 mm/ 20 in.

 42 kg/ 92 lbs

Ś: 580 mm/ W: 23 in.

870 mm/ 34 in.

1270 mm/ 50 in.



**KIT PŘÍDAVNÝCH KOLEČEK PRO YCF 50**  
STABILIZER WHEEL KIT FOR YCF 50

Obj. kód: YC50-2105

3 213 Kč

**PŘÍDAVNÉ KOLEČKO**  
WHEEL FOR STABILIZER WHEEL KIT

01 Obj. kód: YC50-2101

675 Kč

**DUŠE DO PŘÍDAVNÝCH KOLEČEK**  
TUBE FOR STABILIZER WHEEL KIT

03 Obj. kód: YC50-2106

216 Kč

**BLATNÍKY PRO PŘÍDAVNÁ KOLEČKA**  
MUDGUARD FOR STABILIZER WHEEL KIT

02 Obj. kód: YC50-2103 (LEVÝ/ LEFT)  
02 Obj. kód: YC50-2104 (PRAVÝ/ RIGHT)

675 Kč



STRANA 85/  
PAGE 85

STRANA 79/  
PAGE 79

STRANA 79/  
PAGE 79

STRANA 104/  
PAGE 104





STRANA 73/  
PAGE 73

STRANA 85/  
PAGE 85

STRANA 82/  
PAGE 82

STRANA 133/  
PAGE 133

STRANA 109/  
PAGE 109

STRANA 85/  
PAGE 85

STRANA 77/  
PAGE 77



31 490 Kč

#### SPECIFIKACE

**MOTOR: JEDNOVÁLEC, ČTYŘTAKT 88cc**  
**ČTYŘSTUPŇOVÁ POLOAUTOMATICKÁ PŘEVODOVKA**  
**VIDLICE 600 mm**  
**ZADNÍ TLUMIČ 265 mm**  
**PNEU PŘEDNÍ A ZADNÍ: 250/10 – 300/10**

#### SPECIFICATIONS

**ENGINE TYPE: SINGLE CYLINDER 4 STROKE 88cc**  
**4 GEARS (N1234) WITH AUTOMATIC CLUTCH**  
**600mm FORK**  
**265mm REAR SUSPENSION**  
**FRONT & REAR TIRES: 250/10 – 300/10**

## 2024 LITE F88S LIGHT IS RIGHT!

#### HLAVNÍ VÝHODY A NOVINKY V ROCE 2024

**NASTAVITELNÁ PLYNOVÁ RUKOJEŤ**  
**POLOAUTOMATICKÁ PŘEVODOVKA**  
**NÍZKÉ KOMPATIBILNÍ SEDLO STRANA 84**  
**VZDUCHOVÝ FILTR YCF**  
**GUMOVÉ GRIPY YCF**  
**SADA PRO SNÍŽENÍ TLUMIČŮ STRANA 96**  
**3POLOHOVÉ HORNÍ BRÝLE TLUMIČŮ**

#### HIGHLIGHTS & 2024 NEW FEATURES

**ADJUSTABLE THROTTLE**  
**SEMI-AUTOMATIC**  
**COMPATIBLE LOW SEAT PAGE 84**  
**YCF AIR FILTER**  
**YCF GRIPS**  
**HEIGHT ADJUSTMENT KIT PAGE 96**  
**UPPER CLAMP 3 POSITIONS BAR MOUNT**



# LTE 88<sup>s</sup>



710 mm / 28 in.

 60 kg / 132 lbs

S: 740 mm / W: 29 in.

1083 mm / 42 in.

1500 mm / 59 in.



32 490 Kč

SPECIFIKACE

**MOTOR: JEDNOVÁLEC, ČTYŘTAKT 125cc**  
**ČTYŘSTUPŇOVÁ PŘEVODOVKA**  
**VIDLICE 650 mm**  
**ZADNÍ TLUMIČ 270 mm**  
**PNEU PŘEDNÍ A ZADNÍ: 60/100/14 – 80/100/12**

SPECIFICATIONS

**ENGINE TYPE: SINGLE CYLINDER 4 STROKE 125cc**  
**4 GEARS (N1234)**  
**650mm FORK**  
**270mm REAR SUSPENSION**  
**FRONT & REAR TIRES: 60/100/14 – 80/100/12**

**2024 LITE F125**  
**LIGHT? YOU BET!**

HLAVNÍ VÝHODY A NOVINKY V ROCE 2024

**NASTAVITELNÁ PLYNOVÁ RUKOJEŤ**  
**MANUÁLNÍ PŘEVODOVKA**  
**NÍZKÉ KOMPATIBILNÍ SEDLO STRANA 84**  
**VZDUCHOVÝ FILTR YCF**  
**GUMOVÉ GRIPY YCF**  
**SADA PRO SNÍŽENÍ TLUMIČŮ STRANA 96**  
**3POLOHOVÉ HORNÍ BRÝLE TLUMIČŮ**

HIGHLIGHTS & 2024 NEW FEATURES

**ADJUSTABLE THROTTLE**  
**MANUAL CLUTCH**  
**COMPATIBLE LOW SEAT PAGE 84**  
**YCF AIR FILTER**  
**YCF GRIPS**  
**HEIGHT ADJUSTMENT KIT PAGE 96**  
**UPPER CLAMP 3 POSITIONS BAR MOUNT**



# UT 125



750 mm/ 30 in.

 63 kg/ 139 lbs

S: 740 mm/ W: 29 in.

1110 mm/ 44 in.

1590 mm/ 62 in.



40 990 Kč

#### SPECIFIKACE

**MOTOR: JEDNOVÁLEC, ČTYŘTAKT 88cc**  
**ČTYŘSTUPŇOVÁ POLOAUTOMATICKÁ PŘEVODOVKA**  
**UPSIDE-DOWN VIDLICE 600 mm**  
**NASTAVITELNÝ ZADNÍ TLUMIČ 265 mm**  
**PNEU PŘEDNÍ A ZADNÍ: 60/100/12 – 300/10**

#### SPECIFICATIONS

**ENGINE TYPE: SINGLE CYLINDER 4 STROKE 88cc**  
**4 GEARS (N1234) WITH AUTOMATIC CLUTCH**  
**600mm UPSD FORK**  
**265mm ADJUSTABLE REAR SUSPENSION**  
**FRONT & REAR TIRES: 60/100/12 – 300/10**

## 2024 START F88SE MAGIC BUTTON

#### HLAVNÍ VÝHODY A NOVINKY V ROCE 2024

**ELEKTRICKÝ STARTÉR**  
**POLOAUTOMATICKÁ PŘEVODOVKA**  
**NASTAVITELNÁ PLYNOVÁ RUKOJEŤ**  
**VODOTĚSNÉ TLAČÍTKO STARTÉRU**  
**NÍZKÉ KOMPATIBILNÍ SEDLO STRANA 84**  
**VZDUCHOVÝ FILTR YCF**  
**GUMOVÉ GRIPY YCF**  
**3POLOHOVÉ HORNÍ BRÝLE TLUMIČŮ**

#### HIGHLIGHTS & 2024 NEW FEATURES

**ELECTRIC STARTER**  
**SEMI-AUTOMATIC**  
**ADJUSTABLE THROTTLE**  
**WATERPROOF START BUTTON**  
**COMPATIBLE LOW SEAT PAGE 84**  
**YCF AIR FILTER**  
**YCF GRIPS**  
**UPPER CLAMP 3 POSITIONS BAR MOUNT**



# START 88<sup>S</sup>



720 mm/ 28 in

 65 kg/ 143 lbs

S: 740 mm/ W: 29 in.

1045 mm/ 41 in

1460 mm/ 57 in.



39 900 Kč

#### SPECIFIKACE

**MOTOR: JEDNOVÁLEC, ČTYŘTAKT 125cc**  
**ČTYŘSTUPŇOVÁ PŘEVODOVKA**  
**UPSIDE-DOWN VIDLICE 660 mm**  
**NASTAVITELNÝ ZADNÍ TLUMIČ 270 mm**  
**PNEU PŘEDNÍ A ZADNÍ: 60/100/14 – 80/100/12**

#### SPECIFICATIONS

**ENGINE TYPE: SINGLE CYLINDER 4 STROKE 125cc**  
**4 GEARS (N1234)**  
**660mm UPSD FORK**  
**270mm ADJUSTABLE REAR SUSPENSION**  
**FRONT & REAR TIRES: 60/100/14 – 80/100/12**

## 2024 START F125 FAST & EASY

#### HLAVNÍ VÝHODY A NOVINKY V ROCE 2024

**NASTAVITELNÁ PLYNOVÁ RUKOJEŤ**  
**TĚSNĚNÍ KRKU ŘÍZENÍ**  
**NÍZKÉ KOMPATIBILNÍ SEDLO STRANA 84**  
**NASTAVITELNÁ SADA PRO SNÍŽENÍ PODVOZKU STRANA 96**  
**VZDUCHOVÝ FILTR YCF**  
**GUMOVÉ GRIPY YCF**  
**3POLOHOVÉ HORNÍ BRÝLE TLUMIČŮ**

#### HIGHLIGHTS & 2024 NEW FEATURES

**ADJUSTABLE THROTTLE**  
**SEALING WASHER FOR STEERING STEM**  
**COMPATIBLE LOW SEAT PAGE 84**  
**HEIGHT ADJUSTMENT KIT PAGE 96**  
**YCF AIR FILTER**  
**YCF GRIPS**  
**UPPER CLAMP 3 POSITIONS BAR MOUNT**



# START 125



765 mm/ 30 in

 66 kg/ 145 lbs

S: 740 mm/ W: 29 in.

1120 mm/ 44 in

1595 mm/ 62 in.



41 990 Kč

#### SPECIFIKACE

**MOTOR: JEDNOVÁLEC, ČTYŘTAKT 125cc**  
**ČTYŘSTUPŇOVÁ POLOAUTOMATICKÁ PŘEVODOVKA**  
**UPSIDE-DOWN VIDLICE 660 mm**  
**NASTAVITELNÝ ZADNÍ TLUMIČ 270 mm**  
**PNEU PŘEDNÍ A ZADNÍ: 60/100/14 - 80/100/12**

#### SPECIFICATIONS

**ENGINE TYPE: SINGLE CYLINDER 4 STROKE 125cc**  
**4 GEARS (N1234) WITH AUTOMATIC CLUTCH**  
**660mm UPSD FORK**  
**270mm ADJUSTABLE REAR SUSPENSION**  
**FRONT & REAR TIRES: 60/100/14 - 80/100/12**

## 2024 START F125SE THE ULTIMATE BATTLE MACHINE

#### HLAVNÍ VÝHODY A NOVINKY V ROCE 2024

**ELEKTRICKÝ STARTÉR**  
**POLOAUTOMATICKÁ PŘEVODOVKA**  
**NASTAVITELNÁ PLYNOVÁ RUKOJEŤ**  
**NÍZKÉ KOMPATIBILNÍ SEDLO STRANA B4**  
**VZDUCHOVÝ FILTR YCF**  
**GUMOVÉ GRIPY YCF**  
**3POLOHOVÉ HORNÍ BRÝLE TLUMIČŮ**

#### HIGHLIGHTS & 2024 NEW FEATURES

**ELECTRIC START**  
**SEMI-AUTOMATIC**  
**ADJUSTABLE THROTTLE**  
**COMPATIBLE LOW SEAT PAGE B4**  
**YCF AIR FILTER**  
**YCF GRIPS**  
**UPPER CLAMP 3 POSITIONS BAR MOUNT**



# START 125<sup>S</sup>



765 mm / 30 in

 69 kg / 152 lbs

S: 740 mm / W: 29 in.

1120 mm / 44 in

1595 mm / 62 in.



46 490 Kč

#### SPECIFIKACE

**MOTOR: JEDNOVÁLEC**  
**ČTYŘTAKT 125cc/ ČTYŘSTUPŇOVÁ PŘEVODOVKA**  
**UPSIDE-DOWN VIDLICE 735 mm**  
**NASTAVITELNÝ ZADNÍ TLUMIČ 330 mm**  
**PNEU PŘEDNÍ A ZADNÍ: 60/100/14 – 80/100/12**

#### SPECIFICATIONS

**ENGINE TYPE: SINGLE CYLINDER**  
**4 STROKE 125cc/ 4 GEARS (N1234)**  
**FORK: 735mm UPSD FORK**  
**REAR SUSPENSION: 330mm ADJUSTABLE**  
**FRONT & REAR TIRES: 60/100/14 – 80/100/12**

## 2024 PILOT F125 WORLD CLASS SIZE

#### HLAVNÍ VÝHODY A NOVINKY V ROCE 2024

**AIRBOX**  
**GUMOVÉ GRIPY YCF**  
**3POLOHOVÉ HORNÍ BRÝLE TLUMIČŮ**  
**MOTOR 125 ZONGSHEN FIDDY RACER**  
**KARBURÁTOR NIBBI PE24SP**

#### HIGHLIGHTS & 2024 NEW FEATURES

**AIR BOX**  
**YCF GRIPS**  
**UPPER CLAMP 3 POSITIONS BAR MOUNT**  
**ZONGSHEN 125 FIDDY RACER ENGINE**  
**NIBBI PE24SP CARBURETOR**



# PILOT 125



790 mm / 31 in.

 69 kg / 152 lbs

S: 740 mm / W: 29 in.

1170 mm / 46 in.

1645 mm / 64 in.



52 900 Kč

#### SPECIFIKACE

**MOTOR: JEDNOVÁLEC, ČTYŘTAKT**  
150cc/ ČTYŘSTUPŇOVÁ PŘEVODOVKA (N1234)  
UPSIDE-DOWN VIDLICE 735 mm  
NASTAVITELNÝ ZADNÍ TLUMIČ 330 mm  
PNEU PŘEDNÍ A ZADNÍ: 60/100/14 – 80/100/12

#### SPECIFICATIONS

ENGINE TYPE: SINGLE CYLINDER 4 STROKE  
150cc/ 4 GEARS (N1234)  
735mm UPSD FORK  
330mm ADJUSTABLE REAR SUSPENSION  
FRONT & REAR TIRES: 60/100/14 – 80/100/12

## 2024 PILOT F150 ⚡ THE ULTIMATE 150 ⚡

#### HLAVNÍ VÝHODY A NOVINKY V ROCE 2024

**AIRBOX**  
**GUMOVÉ GRIPY YCF**  
**3POLOHOVÉ HORNÍ BRÝLE TLUMIČŮ**  
**ELEKTRICKÝ STARTÉR**  
**KARBURÁTOR NIBBI PE24SP**

#### HIGHLIGHTS & 2024 NEW FEATURES

**AIR BOX**  
**YCF GRIPS**  
**UPPER CLAMP 3 POSITIONS BAR MOUNT**  
**ELECTRIC START**  
**NIBBI PE24SP CARBURETOR**



# PILOT 150



790 mm / 31 in.

 75,10 kg / 165 lbs

S: 740 mm / W: 29 in.

1170 mm / 46 in.

1645 mm / 64 in.



64 900 Kč

#### SPECIFIKACE

**MOTOR:** ČTYŘTAKTNÍ JEDNOVÁLEC,  
150cc TYP KLX/ ČTYŘSTUPŇOVÁ PŘEVODOVKA  
**NASTAVITELNÁ UPSIDE-DOWN VIDLICE** 735 mm  
**NASTAVITELNÝ ZADNÍ TLUMIČ** 330 mm  
**PNEU PŘEDNÍ A ZADNÍ:** 60/100/14 – 80/100/12 ARRO®

#### SPECIFICATIONS

**ENGINE TYPE:** SINGLE CYLINDER 4 STROKE  
150cc KLX TYPE/ 4 GEARS (N1234)  
735mm ADJUSTABLE UPSD FORK  
330mm ADJUSTABLE REAR SUSPENSION  
**FRONT & REAR TIRES:** 60/100/14 – 80/100/12 ARRO®

## 2024 FACTORY SP2 F150 RACE READY

#### HLAVNÍ VÝHODY A NOVINKY V ROCE 2024

**HLINÍKOVÉ CNC NÁBOJE PŘEDNÍHO/ ZADNÍHO KOLA**  
**ROZETA S 5 FIXAČNÍMI OTVORY**  
**PNEU ARRO® PŘEDNÍ/ ZADNÍ**  
**HLINÍKOVÉ RÁFKY 7116 ČERNÉ**  
**MAZÁNÍ KRKU ŘÍZENÍ**  
**KONCOVKA VÝFUKU S TLUMIČEM**  
**GUMOVÉ GRIPY YCF**  
**KRYT ZADNÍHO TLUMIČE**  
**3POLOHOVÉ HORNÍ BRÝLE TLUMIČŮ**  
**HLINÍKOVÁ KYVNÁ VIDLICE 420 mm**  
**KARBURÁTOR NIBBI PE24SP**

#### HIGHLIGHTS & 2024 NEW FEATURES

**ALUMINUM CNC FRONT/ REAR HUBS**  
**5 BOLT SPROCKET**  
**FRONT/ REAR ARRO® TIRES**  
**ALUMINUM 7116 BLACK RIMS**  
**GREASING ON STEERING STEM**  
**SPARK ARRESTOR**  
**YCF GRIPS**  
**MUD FLAP**  
**UPPER CLAMP 3 POSITIONS BAR MOUNT**  
**420mm ALUMINUM SWING ARM**  
**NIBBI PE24SP CARBURETOR**



# FACTORY 150 SP2



800 mm / 32 in.

 73 kg / 161 lbs

S: 740 mm / W: 29 in.

1190 mm / 47 in.

1670 mm / 66 in.



**88 900 Kč**

**SPECIFIKACE**

**MOTOR:** ČTYŘTAKTNÍ JEDNOVÁLEC, ČTYŘVENTILOVÝ 190cc  
**DAYTONA® ANIMA®/ ČTYŘSTUPŇOVÁ PŘEVODOVKA**  
**NASTAVITELNÁ UPSIDE-DOWN VIDLICE ENGI® 800 mm**  
**NASTAVITELNÝ ZADNÍ TLUMIČ ENGI® 335 mm**  
**PNEU PŘEDNÍ A ZADNÍ: ARRO®: 60/100/14 – 80/100/12**  
**KARBURÁTOR NIBBI® 28**

**SPECIFICATIONS**

**ENGINE TYPE:** DAYTONA® ANIMA® SINGLE CYLINDER 4V  
**4 STROKE 190cc/ 4 GEARS (N1234)**  
**800mm ENGI® UPSD ADJUSTABLE FORK**  
**335mm ENGI® ADJUSTABLE REAR SUSPENSION**  
**FRONT & REAR ARRO® TIRES: 60/100/14 – 80/100/12**  
**NIBBI® 28 CARBURETOR**

**DAYTONA ENGI® ARRO™**

**2024 FACTORY SP3 F190**  
**CATCH ME IF YOU CAN**

**HLAVNÍ VÝHODY A NOVINKY V ROCE 2024**

**KYVNÁ VIDLICE 460 mm**  
**BRÝLE TLUMIČŮ 170 mm**  
**HLINÍKOVÉ CNC NÁBOJE PŘEDNÍHO/ZADNÍHO KOLA**  
**GUMOVÉ GRIPY YCF**  
**KRYT ZADNÍHO TLUMIČE**  
**ŘÍDÍTKA YCF 28,6 mm**  
**NEREZOVÉ STUPAČKY**  
**BRZDOVÝ PEDÁL HLINÍKOVÝ**  
**ZESÍLENÉ VODÍTKO ŘETĚZU**  
**3POLOHOVÉ HORNÍ BRÝLE TLUMIČŮ**

**HIGHLIGHTS & 2024 NEW FEATURES**

**460mm SWINGARM**  
**170mm TRIPLE CLAMPS**  
**ALUMINUM CNC FRONT/ REAR HUBS**  
**YCF GRIPS**  
**MUD FLAP**  
**YCF FAT BAR 28,6mm HANDLEBAR**  
**INOX FOOT PEGS**  
**ALUMINUM BRAKE PEDAL**  
**REINFORCED CHAIN GUIDE**  
**UPPER CLAMP 3 POSITIONS BAR MOUNT**



# FACTORY 190 SP3

DAYTONA®



845 mm / 33 in.

 75 kg / 165 lbs

S: 740 mm / W: 29 in.

1195 mm / 47 in.

1670 mm / 66 in.



54 990 Kč

#### SPECIFIKACE

**MOTOR: JEDNOVÁLEC**  
**ČTYŘTAKT 125cc/ ČTYŘSTUPŇOVÁ PŘEVODOVKA**  
**UPSIDE-DOWN VIDLICE 785 mm**  
**NASTAVITELNÝ ZADNÍ TLUMIČ 355 mm**  
**PNEU PŘEDNÍ A ZADNÍ: 70/100/17 – 90/100/14**

#### SPECIFICATIONS

**ENGINE TYPE: SINGLE CYLINDER**  
**4 STROKE 125cc/ 4 GEARS (N1234)**  
**FORK: 785mm UPSD FORK**  
**REAR SUSPENSION: 355mm ADJUSTABLE**  
**FRONT & REAR TIRES: 70/100/17 – 90/100/14**

## 2024 BIGY F125 MX EASY TO PICK UP

#### HLAVNÍ VÝHODY A NOVINKY V ROCE 2024

**KOLO PŘEDNÍ 17" / ZADNÍ 14"**  
**AIRBOX**  
**GUMOVÉ GRIPY YCF**  
**KRYT ZADNÍHO TLUMIČE**  
**VÝKLOPNÁ BRZDOVÁ PÁČKA**  
**3POLOHOVÉ HORNÍ BRÝLE TLUMIČŮ**  
**MOTOR ZONGSHEN 125 FIDDY RACER**  
**KARBURÁTOR NIBBI® PE24**

#### HIGHLIGHTS & 2024 NEW FEATURES

**FRONT 17" / REAR 14" WHEEL**  
**AIR BOX**  
**YCF GRIPS**  
**MUD FLAP**  
**FOLDABLE FRONT BRAKE LEVER**  
**UPPER CLAMP 3 POSITIONS BAR MOUNT**  
**ZONGSHEN 125 FIDDY RACER ENGINE**  
**NIBBI® PE24 CARBURETOR**



# big X 125



880 mm / 34 in.

 80 kg / 176 lbs

S: 740 mm / W: 29 in.

1300 mm / 51 in.

1875 mm / 74 in.



56 900 Kč

#### SPECIFIKACE

**MOTOR: JEDNOVÁLEC**  
**ČTYŘTAKT 150cc/ ČTYŘSTUPŇOVÁ PŘEVODOVKA**  
**UPSIDE-DOWN VIDLICE 785 mm**  
**NASTAVITELNÝ ZADNÍ TLUMIČ 355 mm**  
**PNEU PŘEDNÍ A ZADNÍ: 70/100/17 – 90/100/14**

#### SPECIFICATIONS

**ENGINE TYPE: SINGLE CYLINDER**  
**4 STROKE 150cc/ 4 GEARS (N1234)**  
**FORK: 785mm UPSD FORK**  
**REAR SUSPENSION: 355mm ADJUSTABLE**  
**FRONT & REAR TIRES: 70/100/17 – 90/100/14**

## 2024 BIGY F150 MX BIGGER! FASTER! STRONGER!

#### HLAVNÍ VÝHODY A NOVINKY V ROCE 2024

**KOLO PŘEDNÍ 17" / ZADNÍ 14"**  
**AIRBOX**  
**GUMOVÉ GRIPY YCF**  
**KRYT ZADNÍHO TLUMIČE**  
**VÝKLOPNÁ BRZDOVÁ PÁČKA**  
**3POLOHOVÉ HORNÍ BRÝLE TLUMIČŮ**  
**KARBURÁTOR NIBBI® PE24**

#### HIGHLIGHTS & 2024 NEW FEATURES

**FRONT 17" / REAR 14" WHEEL**  
**AIR BOX**  
**YCF GRIPS**  
**MUD FLAP**  
**FOLDABLE FRONT BRAKE LEVER**  
**UPPER CLAMP 3 POSITIONS BAR MOUNT**  
**NIBBI® PE24 CARBURETOR**



# bigX 150



880 mm / 34 in.

 81 kg / 178 lbs

S: 740 mm / W: 29 in.

1300 mm / 51 in.

1875 mm / 74 in.



73 900 Kč

#### SPECIFIKACE

**MOTOR: JEDNOVÁLEC, ČTYŘTAKT**  
**150cc YX/ ČTYŘSTUPŇOVÁ PŘEVODOVKA**  
**ELEKTRICKÝ STARTÉR**  
**NASTAVITELNÁ UPSIDE-DOWN VIDLICE 800 mm**  
**NASTAVITELNÝ ZADNÍ TLUMIČ 355 mm**  
**PNEU PŘEDNÍ A ZADNÍ: 70/100/17 – 90/100/14**  
**KARBURÁTOR NIBBI® 28**

#### SPECIFICATIONS

**ENGINE TYPE: SINGLE CYLINDER 4 STROKE**  
**150cc YX/ 4 GEARS**  
**ELECTRIC START**  
**800mm ADJUSTABLE UPSD FORK**  
**355mm ADJUSTABLE REAR SUSPENSION**  
**FRONT & REAR TIRES: 70/100/17 – 90/100/14**  
**NIBBI® 28 CARBURETOR**

## 2024 BIGGY F150 MX-E FACTORY ELECTRIC START

#### HLAVNÍ VÝHODY A NOVINKY V ROCE 2024

**KOLO PŘEDNÍ 17" / ZADNÍ 14"**  
**AIRBOX**  
**HLINÍKOVÉ RÁFKY 7116**  
**HLINÍKOVÉ CNC NÁBOJE PŘEDNÍHO/ZADNÍHO KOLA**  
**GUMOVÉ GRIPY YCF**  
**KRYT ZADNÍHO TLUMIČE**  
**NEREZOVÉ STUPAČKY**  
**BRZDOVÝ PEDÁL HLINÍKOVÝ**  
**ZESÍLENÉ VODÍTKO ŘETĚZU**  
**3POLOHOVÉ HORNÍ BRÝLE TLUMIČŮ**

#### HIGHLIGHTS & 2024 NEW FEATURES

**FRONT 17" / REAR 14" WHEEL**  
**AIR BOX**  
**ALUMINUM 7116 RIMS**  
**ALUMINUM FRONT/ REAR CNC HUBS**  
**YCF GRIPS**  
**MUD FLAP**  
**INOX FOOT PEGS**  
**ALUMINUM BRAKE PEDAL**  
**REINFORCED CHAIN GUIDE**  
**UPPER CLAMP 3 POSITIONS BAR MOUNT**



# BIFFY 150 FACTORY



890 mm / 35 in.

 89 kg / 196 lbs

S: 740 mm / W: 29 in.

1305 mm / 51 in.

1880 mm / 74 in.



**89 990 Kč**

**SPECIFIKACE**

**MOTOR: ČTYŘTAKTNÍ JEDNOVÁLEC, ČTYŘVENTILOVÝ 190cc DAYTONA® ANIMA®/ ČTYŘSTUPŇOVÁ PŘEVODOVKA**  
**MOTOR S ČTYŘSTUPŇOVOU PŘEVODOVKOU**  
**NASTAVITELNÁ UPSIDE-DOWN VIDLICE ENGI® 800 mm**  
**NASTAVITELNÝ ZADNÍ TLUMIČ ENGI® 355 mm**  
**PNEU PŘEDNÍ A ZADNÍ: 70/100/17 – 90/100/14**  
**KARBURÁTOR NIBBI® 28**

**SPECIFICATIONS**

**ENGINE TYPE: DAYTONA® ANIMA® SINGLE CYLINDER 4V**  
**4 STROKE 190cc/ 4 GEARS (N1234)**  
**4 SPEED ENGINE**  
**800mm ENGI® UPSD ADJUSTABLE FORK**  
**355mm ENGI® ADJUSTABLE REAR SUSPENSION**  
**FRONT & REAR TIRES: 70/100/17 – 90/100/14**  
**NIBBI® 28 CARBURETOR**

**DAYTONA ENGI® ARRO™**

**2024 BIGY F190 MX FACTORY DAYTONA**  
**FIRST TO THE FINISH LINE**

**HLAVNÍ VÝHODY A NOVINKY V ROCE 2024**

**AIRBOX**  
**GUMOVÝ 3D POLSTR NA HRAZDU**  
**MOTOR S ČTYŘSTUPŇOVOU PŘEVODOVKOU**  
**HLINÍKOVÁ KYVNÁ VIDLICE**  
**NEREZOVÉ STUPAČKY**  
**GUMOVÉ GRIPY YCF**  
**KRYT ZADNÍHO TLUMIČE**  
**ŘÍDÍTKA YCF 28,6 mm**  
**ZESÍLENÉ VODÍTKO ŘETĚZU**  
**3POLOHOVÉ HORNÍ BRÝLE TLUMIČŮ**

**HIGHLIGHTS & 2024 NEW FEATURES**

**AIR BOX**  
**RUBBER BAR PAD**  
**DAYTONA 4 SPEED ENGINE**  
**ALUMINUM SWING ARM**  
**INOX FOOTPEGS**  
**YCF GRIPS**  
**MUD FLAP**  
**YCF FAT BAR 28.6mm HANDLEBAR**  
**REINFORCED CHAIN GUIDE**  
**UPPER CLAMP 3 POSITIONS BAR MOUNT**



# Y190 FACTORY

DAYTONA



890 mm / 35 in.

 84 kg / 185 lbs

S: 740 mm / W: 29 in.

1305 mm / 51 in.

1880 mm / 74 in.



49 900 Kč

#### SPECIFIKACE

**MOTOR: JEDNOVÁLEC, ČTYŘTAKT 125cc**  
**ČTYŘSTUPŇOVÁ PŘEVODOVKA**  
**UPSIDE-DOWN VIDLICE 660 mm**  
**NASTAVITELNÝ ZADNÍ TLUMIČ 270 mm**  
**PNEU PŘEDNÍ A ZADNÍ: 100/90/12 – 120/80/12**

#### SPECIFICATIONS

**ENGINE TYPE: SINGLE CYLINDER 4 STROKE 125cc**  
**4 GEARS (N1234)**  
**660mm UPSD FORK**  
**270mm ADJUSTABLE REAR SUSPENSION**  
**FRONT & REAR TIRES: 100/90/12 – 120/80/12**

## 2024 SM F125 SUPERMOTO, SUPER FUN!

#### HLAVNÍ VÝHODY A NOVINKY V ROCE 2024

**MOTOR 125 ZONGSHEN FIDDY RACER**  
**PNEU KENDA K702**  
**DEM KOLA YCF**  
**NÍZKÉ KOMPATIBILNÍ SEDLO STRANA 84**  
**NASTAVITELNÁ SADA PRO SNÍŽENÍ PODVOZKU STRANA 96**  
**GUMOVÉ GRIPY YCF**  
**3POLOHOVÉ HORNÍ BRÝLE TLUMIČŮ**  
**KARBURÁTOR NIBBI PE24SP**  
**NOVÁ NÍZKÁ ŘÍDÍTKA**

#### HIGHLIGHTS & 2024 NEW FEATURES

**ZONGSHEN ENGINE 125 FIDDY RACER**  
**KENDA TIRES K702**  
**YCF WHEELS**  
**COMPATIBLE LOW SEAT PAGE 84**  
**HEIGHT ADJUSTMENT KIT PAGE 96**  
**YCF GRIPS**  
**UPPER CLAMP 3 POSITIONS BAR MOUNT**  
**NIBBI PE24SP CARBURETOR**  
**NEW LOWER HANDLEBAR**



# M 125



780 mm / 30 in.

 69 kg / 152 lbs

S: 740 mm / W: 29 in.

1120 mm / 44 in

1610 mm / 63 in.



57 900 Kč

#### SPECIFIKACE

**MOTOR: JEDNOVÁLEC**

**ČTYŘTAKT 155cc ZONGSHEN/ ČTYŘSTUPŇOVÁ PŘEVODOVKA (N1234)**

**UPSIDE-DOWN VIDLICE 735 mm**

**NASTAVITELNÝ ZADNÍ TLUMIČ 310 mm**

**PNEU PŘEDNÍ A ZADNÍ: 100/90/12 – 120/80/12**

#### SPECIFICATIONS

ENGINE TYPE: SINGLE CYLINDER

4 STROKE ZONGSHEN 155cc/ 4 GEARS (N1234)

735mm UPSD FORK

310mm ADJUSTABLE REAR SUSPENSION

FRONT & REAR TIRES: 100/90/12 – 120/80/12

## 2024 SM F155 ADRENALINE RUSH

#### HLAVNÍ VÝHODY A NOVINKY V ROCE 2024

**PNEU KENDA® K702**

**MOTOR ZONGSHEN® W155**

**DEM KOLA YCF**

**VZDUCHOVÝ FILTR YCF**

**NASTAVITELNÁ PŘEDNÍ VIDLICE**

**GUMOVÉ GRIPY YCF**

**3POLOHOVÉ HORNÍ BRÝLE TLUMIČŮ**

**KARBURÁTOR NIBBI PE24SP**

**NOVÁ NÍZKÁ ŘÍDÍTKA**

#### HIGHLIGHTS & 2024 NEW FEATURES

**KENDA® TIRES**

**ZONGSHEN® ENGINE W155**

**YCF WHEELS**

**YCF AIR FILTER**

**ADJUSTABLE FRONT FORK**

**YCF GRIPS**

**UPPER CLAMP 3 POSITIONS BAR MOUNT**

**NIBBI PE24SP CARBURETOR**

**NEW LOWER HANDLEBAR**



# 155



800 mm/ 32 in.

 70 kg/ 154 lbs

S: 740 mm/ W: 29 in.

1170 mm/ 46 in.

1680 mm/ 66 in.



89 490 Kč

#### SPECIFIKACE

MOTOR: ČTYŘTAKTNÍ JEDNOVÁLEC, ČTYŘVENTILOVÝ 190cc  
DAYTONA® ANIMA® / ČTYŘSTUPNOVÁ PŘEVODOVKA (N1234)  
NASTAVITELNÁ UPSIDE-DOWN VIDLICE ENGI® 735 mm  
NASTAVITELNÝ ZADNÍ TLUMIČ DNM® 310 mm  
PNEU PŘEDNÍ A ZADNÍ: 100/90/12 – 120/80/12  
KARBURÁTOR NIBBI® PE28

#### SPECIFICATIONS

ENGINE TYPE: DAYTONA® ANIMA® SINGLE CYLINDER 4V  
4 STROKE 190cc/ 4 GEARS (N1234)  
735mm ENGI® UPSD ADJUSTABLE FORK  
310mm DNM® ADJUSTABLE REAR SUSPENSION  
FRONT & REAR TIRES: 100/90/12 – 120/80/12  
NIBBI® PE28 CARBURETOR

**DAYTONA ENGI KENDA**

## 2024 SM F190 CATCH ME IF YOU CAN (ON ROAD)

#### HLAVNÍ VÝHODY A NOVINKY V ROCE 2024

OEM KOLA YCF  
PNEU KENDA® K702  
KOMPLETNÍ ZÁVODNÍ VÝFUKOVÝ SYSTÉM S DVOJITOU  
KONCOVKOU VÝFUKU  
ZADNÍ TLUMIČ DNM 1000LBS  
PŘEDNÍ ZÁVODNÍ BRZDOVÝ RADIÁLNÍ PUMPA  
PLOVOUCÍ KOTOUČ 220 mm  
3POLOHOVÉ HORNÍ BRÝLE TLUMIČŮ  
NOVÁ NÍZKÁ ŘÍDÍTKA

#### HIGHLIGHTS & 2024 NEW FEATURES

YCF WHEELS  
KENDA® TIRE K702  
COMPLETE RACING EXHAUST TWIN  
DNM SHOCK ABSORBER 1000 LBS  
FRONT RACING MASTER CYLINDER  
FRONT AND REAR RADIAL BRAKE KIT  
SEMI FLOATING BRAKE ROTOR 220MM  
UPPER CLAMP 3 POSITIONS BAR MOUNT  
NEW LOWER HANDLEBAR



**F190**

**F190**  
**DAYTONA**



820 mm / 32 in.

 79 kg / 174 lbs

S: 740 mm / W: 29 in.

1160 mm / 45 in.

1640 mm / 64 in.



83 900 Kč

#### SPECIFIKACE

**MOTOR:**  
ČTYŘTAKTNÍ AUTOMATICKÝ JEDNOVÁLEC ZONGSHEN® 110 cc  
NENASTAVITELNÁ UPSIDE-DOWN VIDLICE YCF® 650 MM  
TLUMIČ YCF® S NASTAVITELNÝM ODSKOKEM 310 MM  
PNEU PŘEDNÍ A ZADNÍ: 100/90/12 – 120/80/12  
HLINÍKOVÁ PŘEDNÍ A ZADNÍ KOLA YCF® 2,15/12 A 2,75/12  
BRÝLE TLUMIČŮ 160 MM  
KARBURÁTOR NIBBI® PZ18

#### SPECIFICATIONS

**ENGINE TYPE:**  
ZONGSHEN® AUTOMATIC 110cc  
YCF® 650MM NON ADJUSTABLE FRONT FORK  
310MM YCF® ADJUSTABLE REBOUND SHOCK ABSORBER  
TIRES FRONT & REAR 100/90-12 & 120/80/12  
YCF® ALUMINUM WHEEL 2.15/12 FRONT & 2.75/12 REAR  
160MM TRIPLE CLAMP  
CARBURETOR NIBBI® PZ18

## 2024 GP 107A WARM-UP

#### HLAVNÍ VÝHODY A NOVINKY V ROCE 2024

HLINÍKOVÝ RÁM  
ZADNÍ HLINÍKOVÝ PODSEDOVÝ RÁM  
HLINÍKOVÁ KYVNÁ VIDLICE  
PLOVOUCÍ PŘEDNÍ BRZDOVÝ KOTOUČ 220 MM  
PŘEDNÍ RADIÁLNÍ ČTYŘPÍSTKOVÝ BRZDOVÝ TŘMEN  
MĚKKÉ PLASTY KAPOTÁŽE  
NASTAVITELNÉ PŘEPÁKOVÁNÍ  
PLNĚ NASTAVITELNÁ ŘÍDÍTKA  
ROLNA PRO PŘEDNÍ A ZADNÍ STOJAN  
NAPÍNÁKY ŘETĚZU MINI GP  
RYCHLOUZAVÍRACÍ HLINÍKOVÉ VÍČKO NÁDRŽE  
NÍZKÝ VÝFUK  
KRYT NÁDRŽKY NA OLEJ  
VČETNĚ STOJANU

#### HIGHLIGHTS & 2024 NEW FEATURES

ALUMINUM FRAME  
ALUMINUM SUBFRAME  
ALUMINUM SWING ARM  
220MM FLOATING FRONT DISC  
RADIAL 4-PISTON FRONT BRAKE CALIPER  
FLEXIBLE FAIRING  
FULLY ADJUSTABLE REARSETS  
FULLY ADJUSTABLE HANDLEBAR  
FRONT & REAR SPOOL  
MINI GP BLOCK AXLE  
QUICK RELEASE GAS CAP  
BELLY EXHAUST SYSTEM  
BELLY PAN  
INCLUDES BIKE STAND



GP

GP 107<sup>A</sup>



715 mm / 28 in.

 72,4 kg / 158 lbs

Ś: 690 mm / W: 27 in.

1170 mm / 46 in.

1665 mm / 65 in.



100 900 Kč

#### SPECIFIKACE

**MOTOR: ČTYŘTAKTNÍ JEDNOVÁLEC ZONGSHEN® 155 cc**  
**ČTYŘTAKTNÍ JEDNOVÁLEC, 4 RYCHLOSTI (N1234)**  
**UPSIDE-DOWN VIDLICE YCF® S NASTAVITELNOU**  
**KOMPRESÍ/ODSKOKEM 650 MM**  
**TLUMIČ YCF FACTORY® S NASTAVITELNÝM ODSKOKEM 310 MM**  
**PNEU PŘEDNÍ A ZADNÍ: 100/90/12 – 120/80/12**  
**HLINÍKOVÁ PŘEDNÍ A ZADNÍ KOLA YCF® 2,15/12 A 2,75/12**  
**BRÝLE TLUMIČŮ 160 MM**  
**KARBURÁTOR NIBBI® PE24**

#### SPECIFICATIONS

ENGINE TYPE: ZONGSHEN® 155cc  
4 SPEED (N1234)  
YCF® 650MM FULLY ADJUSTABLE COMPRESSION/  
REBOUND FRONT FORK  
310MM YCF® FACTORY ADJUSTABLE REBOUND SHOCK  
ABSORBER  
TIRES FRONT & REAR 100/90-12 & 120/80/12  
YCF® ALUMINUM WHEEL 2.15/12 FRONT & 2.75/12 REAR  
160MM TRIPLE CLAMP  
CARBURETOR NIBBI® PE24

## 2024 GP 157 APEX

#### HLAVNÍ VÝHODY A NOVINKY V ROCE 2024

**HLINÍKOVÝ RÁM**  
**ZADNÍ HLINÍKOVÝ PODSEDOVÝ RÁM**  
**HLINÍKOVÁ KYVNÁ VIDLICE**  
**PLOVOUCÍ PŘEDNÍ BRZDOVÝ KOTOUČ 220 MM**  
**PŘEDNÍ RADIÁLNÍ ČTYŘPISTKOVÝ BRZDOVÝ TŘMEN**  
**MĚKKÉ PLASTY KAPOTÁŽE**  
**NASTAVITELNÉ PŘEPÁKOVÁNÍ**  
**PLNĚ NASTAVITELNÁ ŘÍDÍTKA**  
**ROLNA PRO PŘEDNÍ A ZADNÍ STOJAN**  
**NAPÍNÁKY ŘETĚZU MINI GP**  
**RYCHLOUZAVÍRACÍ HLINÍKOVÉ VÍČKO NÁDRŽE**  
**NÍZKÝ VÝFUK**  
**KRYT NÁDRŽKY NA OLEJ**  
**VČETNĚ STOJANU**

#### HIGHLIGHTS & 2024 NEW FEATURES

ALUMINUM FRAME  
ALUMINUM SUBFRAME  
ALUMINUM SWING ARM  
220MM FLOATING FRONT DISC  
RADIAL 4-PISTON FRONT BRAKE CALIPER  
FLEXIBLE FAIRING  
FULLY ADJUSTABLE REARSETS  
FULLY ADJUSTABLE HANDLEBAR  
FRONT & REAR SPOOL  
MINI GP BLOCK AXLE  
QUICK RELEASE GAS CAP  
BELLY EXHAUST SYSTEM  
BELLY PAN  
INCLUDES BIKE STAND



GP

GP157



715 mm/ 28 in.

 75 kg/ 165 lbs

S: 690 mm/ W: 27 in.

1170 mm/ 46 in.

1665 mm/ 65 in.



119 900 Kč

#### SPECIFIKACE

**MOTOR:** DAYTONA® ANIMA/ 4 RYCHLOSTI (N1234)  
**ČTYŘTAKTNÍ JEDNOVÁLEC, ČTYŘVENTILOVÝ 190 cc**  
**UPSIDE-DOWN VIDLICE YCF® S NASTAVITELNOU**  
**KOMPRESÍ/ODSKOKEM 650 MM**  
**TLUMIČ DNM® S NASTAVITELNOU KOMPRESÍ/ODSKOKEM 310 MM**  
**PNEU PŘEDNÍ A ZADNÍ: 100/90/12 – 120/80/12**  
**HLINÍKOVÁ PŘEDNÍ A ZADNÍ KOLA YCF® 2,15/12 A 2,75/12**  
**BRÝLE TLUMIČŮ 160 MM**  
**KARBURÁTOR NIBBI® PE28**

#### SPECIFICATIONS

**ENGINE TYPE:** DAYTONA® ANIMA SINGLE CYLINDER 4V  
**4 STROKE 190cc/ 4 SPEED (N1234)**  
**YCF® 650MM FULLY ADJUSTABLE COMPRESSION/  
REBOUND FRONT FORK**  
**310MM DNM® ADJUSTABLE COMPRESSION/  
REBOUND SHOCK ABSORBER**  
**TIRES FRONT & REAR 100/90-12 & 120/80/12**  
**YCF® ALUMINUM WHEEL 2.15/12 FRONT & 2.75/12 REAR**  
**160MM TRIPLE CLAMP**  
**CARBURETOR NIBBI® PE28**

## 2024 GP 187 HOLESHOT

#### HLAVNÍ VÝHODY A NOVINKY V ROCE 2024

**HLINÍKOVÝ RÁM**  
**ZADNÍ HLINÍKOVÝ PODSEDOVÝ RÁM**  
**HLINÍKOVÁ KYVNÁ VIDLICE**  
**PLOVOUCÍ PŘEDNÍ BRZDOVÝ KOTOUČ 220 MM**  
**PŘEDNÍ RADIÁLNÍ ČTYŘPISTKOVÝ BRZDOVÝ TŘMEN**  
**MĚKKÉ PLASTY KAPOTÁŽE**  
**NASTAVITELNÉ PŘEPÁKOVÁNÍ**  
**PLNĚ NASTAVITELNÁ ŘÍDÍTKA**  
**ROLNA PRO PŘEDNÍ A ZADNÍ STOJAN**  
**NAPÍNÁKY ŘETĚZU MINI GP**  
**RYCHLOUZAVÍRACÍ HLINÍKOVÉ VÍČKO NÁDRŽE**  
**NÍZKÝ VÝFUK**  
**KRYT NÁDRŽKY NA OLEJ**  
**VČETNĚ STOJANU**

#### HIGHLIGHTS & 2024 NEW FEATURES

**ALUMINUM FRAME**  
**ALUMINUM SUBFRAME**  
**ALUMINUM SWING ARM**  
**220MM FLOATING FRONT DISC**  
**RADIAL 4-PISTON FRONT BRAKE CALIPER**  
**FLEXIBLE FAIRING**  
**FULLY ADJUSTABLE REARSETS**  
**FULLY ADJUSTABLE HANDLEBAR**  
**FRONT & REAR SPOOL**  
**MINI GP BLOCK AXLE**  
**QUICK RELEASE GAS CAP**  
**BELLY EXHAUST SYSTEM**  
**BELLY PAN**  
**INCLUDES BIKE STAND**



GP

GP187 DAYTONA®



715 mm/ 28 in.

 76,2 kg/ 167 lbs

Ś: 690 mm/ W: 27 in.

1170 mm/ 46 in.

1665 mm/ 65 in.



**PLASTY GP**  
YCF PLASTICS



**PŘEDNÍ CHRÁNIČE**  
FRONT GUARD

Obj. kód: YC110-1445-BKM

1 053 Kč



**LEVÁ KAPOTÁŽ**  
LEFT SIDE FAIRING

Obj. kód: YC110-1433-02-BKM  
Obj. kód: YC110-1433-02-WH

1 323 Kč  
1 323 Kč



**PRAVÁ KAPOTÁŽ**  
RIGHT SIDE FAIRING

Obj. kód: YC110-1432-02-BKM  
Obj. kód: YC110-1432-02-WH

1 323 Kč  
1 323 Kč



**KRYT NÁDRŽE**  
GAS TANK COVER

Obj. kód: YC110-1402-06-BKM  
Obj. kód: YC110-1402-06-WH

2 133 Kč  
2 133 Kč



**ZADNÍ BLATNÍK**  
REAR FENDER

Obj. kód: YC110-0460-02-BKM

1 053 Kč



**PŘEDNÍ BLATNÍK**  
FRONT FENDER

Obj. kód: YC110-0302-01-BKM  
Obj. kód: YC110-0302-01-WH

1 053 Kč  
1 053 Kč



**PŘEDNÍ KAPOTÁŽ**  
FRONT FAIRING

01 Obj. kód: YC110-0212-13-BKM  
01 Obj. kód: YC110-0212-13-WH  
02 Obj. kód: YC110-0941 (PLASTOVÝ ŠROUB/  
PLASTIC SCREW)

1 593 Kč  
1 593 Kč  
162 Kč



# DÍLY MOTORU GP GP ENGINE PARTS



ČERNÁ, BÍLÁ, ORANŽOVÁ, ŽLUTÁ, ZELENÁ ZADNÍ SKOŘEPINA  
REAR SEAT BLACK, WHITE, ORANGE, YELLOW, GREEN

Obj. kód: YC110-1402-07-BKM  
Obj. kód: YC110-1402-07-WH  
Obj. kód: YC110-1402-07-OR  
Obj. kód: YC110-1402-07-YE  
Obj. kód: YC110-1402-07-GR

2 133 Kč



VÝŽTUHA KAPOTÁŽE  
FAIRING SUPPORT

Obj. kód: YC110-1444-BKM

1 863 Kč



OCELOVÝ DRŽÁK PŘEDNÍ KAPOTÁŽE – ČERNÁ MATNÁ  
STEEL FRONT FAIRING SUPPORT MATT BLACK

Obj. kód: YC110-0738-BKM

1 593 Kč



SEDLO  
SEAT PAD FOAM MATTE BLACK

Obj. kód: YC110-1401-20-BKM

405 Kč



ZADNÍ BLATNÍK  
REAR UNDERTAIL

Obj. kód: YC110-1402-08-BKM

1 053 Kč



KRYT POD MOTOR  
BELLY PAN

Obj. kód: YC110-0905-04-BKM

1 863 Kč

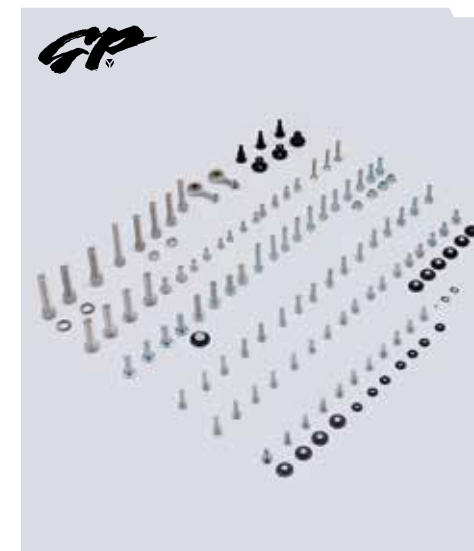

SADA ŠROUBŮ GP  
GP BOLT SCREW KIT

Obj. kód: KVP-7

1 593 Kč

# DÍLY GP GP PARTS



ŘÍDÍTKA  
CLIP-ON BAR

01 Obj. kód: YC110-0101-2501-BKM 513 Kč  
02 Obj. kód: YC110-0153-02-BKM (ZÁTKA ŘÍDÍTEK) 405 Kč



GUMOVÉ GRIPY GP  
GP RUBBER GRIPS

Obj. kód: PPC012-BK 324 Kč



MAGNETICKÝ VYPÍNAČ CHODU MOTORU (CHCÍPÁK)  
MAGNET KILL SWITCH

01 Obj. kód: YC110-0105-07 (GP187) 783 Kč  
02 Obj. kód: YC110-0105-08 (GP107-GP157) 783 Kč

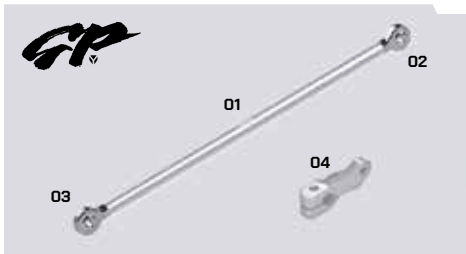

KOMPLETNÍ TÁHLO ŘAZENÍ  
COMPLETE SHIFT LINKAGE

01 Obj. kód: YC110-0931-ZH-SI 324 Kč  
02 Obj. kód: YC110-0939-01 324 Kč  
03 Obj. kód: YC110-0939-02 324 Kč  
04 Obj. kód: YC110-0932-SI 513 Kč



BRZDOVÝ PEDÁL HLINÍKOVÝ  
ALUMINUM BRAKE PEDAL

Obj. kód: YC110-0938-SI 1 323 Kč



NENASTAVITELNÁ SADA VIDLICE Š=650 mm  
PRO GP107 A NASTAVITELNÁ KOMPRESSE/ODSKOK Š=650 mm  
PRO GP157/ GP187

PAIR OF FORK L: 650MM NOT ADJUSTABLE TITANIUM FOR  
GP107 & FORK L: 650MM ADJUSTABLE COMPRESSION /  
REBOUND TITANIUM FOR GP157 / GP187

01 Obj. kód: YC110-0400-45-TI (GP107) 10 773 Kč  
02 Obj. kód: YC110-0400-44-TI (GP157-GP187) 16 173 Kč

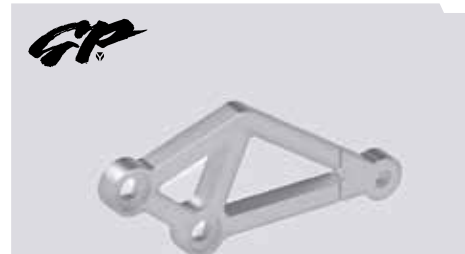

HLINÍKOVÝ DRŽÁK STUPAČKY LEVÝ  
LEFT ALUMINUM FOOTPEG SUPPORT

Obj. kód: YC110-0933-SI 1 053 Kč



PEDÁL ŘADICÍ PÁKY HLINÍKOVÝ  
ALUMINUM GEARSHIFT PEDAL

Obj. kód: YC110-0934-SI 1 323 Kč



HLINÍKOVÝ DRŽÁK STUPAČKY PRAVÝ  
RIGHT ALUMINUM FOOTPEG SUPPORT

Obj. kód: YC110-0935-SI 1 323 Kč



VZDUCHOVÝ FILTR  
AIR FILTER

Obj. kód: KL-ZT-HP-55 783 Kč



RYCHLOUZAVÍRACÍ VÍČKO NÁDRŽE  
ALUMINIUM QUICK RELEASE GAS CAP

Obj. kód: YC110-0721 2 403 Kč



NÁDRŽ  
GAS TANK

Obj. kód: YC110-0701-08 1 863 Kč





Obj. kód: YC110-139-15 (GP 107) 5 913 Kč  
Obj. kód: YC110-139-14 (GP 157) 5 913 Kč  
Obj. kód: YC110-139-13 (GP 187) 5 913 Kč

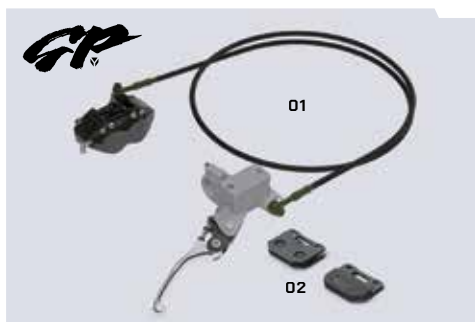

**KOMPLETNÍ PŘEDNÍ BRZDA DVOU PÍSTKOVÁ Š: 775 mm**  
RADIAL FRONT BRAKE ASSY 2 PUMPS L: 775MM

01 Obj. kód: YC110-0512-10 4 563 Kč  
02 Obj. kód: YC110-0506-01 459 Kč

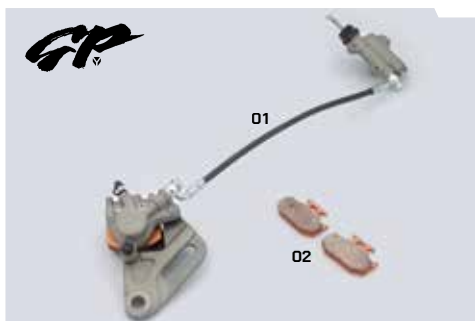

**SADA ZADNÍ BRZDY D10/10 Š: 365 mm**  
REAR BRAKE ASSY D10/10 L: 365MM

01 Obj. kód: YC110-1212-10 2 673 Kč  
02 Obj. kód: YC110-1204-02 459 Kč



**ZADNÍ BRZDA NA ŘÍDÍTKA GP**  
REAR BRAKE HANDLE BAR GP

Obj. kód: YC110-12012-34 2 403 Kč



**VODÍTKO ŘETĚZY**  
CHAIN GUIDE ASSEMBLY

Obj. kód: YC110-1004-01 1 215 Kč



**SADY NAPÍNÁKŮ ŘETĚZY**  
AXLE BLOCK ADJUSTER

Obj. kód: YC110-1021-MG 1 593 Kč



**HLINÍKOVÉ STUPAČKY**  
ALUMINUM FOOTPEGS KIT

Obj. kód: YC110-0902-18-SI 1 863 Kč



**TEFLONOVÝ SLIDER STUPAČKY**  
MINI GP FOOT PEG SLIDER

Obj. kód: YC110-1037-BK 243 Kč



**TEFLONOVÉ ROLNA**  
SPOOL TEFLON MATT BLACK

Obj. kód: YC110-1035-02-BK 351 Kč



**TEFLONOVÁ KONCOVKA PRO ŘADÍCÍ PÁKU/ BRZDOVÝ PEDÁL**  
POM GEARSHIFT END CAP/ BRAKE FOOTPEG

Obj. kód: YC110-0903-11 405 Kč

# ZÁVODNÍ DÍLY GP GP RACING PARTS



PŘEDNÍ/ZADNÍ STOJAN  
FRONT/ REAR STAND

Obj. kód: STAND1MOTO-04

1 593 Kč



TRIČKO GP (VELIKOST: S/ M/ L/ XL/ XXL)  
GP T-SHIRT (SIZE: S/ M/ L/ XL/ XXL)

Obj. kód: TSGPBK+VELIKOST/SIZE  
Obj. kód: TSFGPBK+VELIKOST/SIZE (S/M DÁMSKÉ/WOMEN)

513 Kč  
513 Kč



SADA OHŘÍVAČŮ PNEUMATIK S OVLÁDÁNÍM AŽ DO 99 STUPŇŮ  
TIRE WARMERS WITH INDEPENDENT ADJUSTABLE TEMPERATURE CONTROL (UP TO 99 DEGREES)

Obj. kód: YC110-1125-01-BK

8 073 Kč







**ZÁZEMÍ ZÁVODU  
Paddock**



VLAJKA  
FLAG

Obj. kód: YCF-FLAG-3M (3 METERS-118 in.) **3 483 Kč**

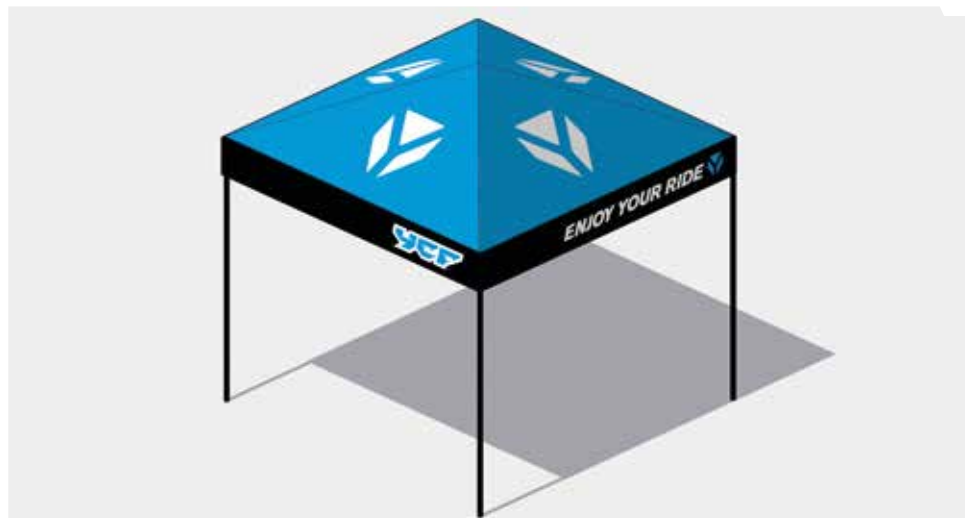

STAN YCF 3 x 3 m (100% NEPROMOKAVÝ) SE SUCHÝM ZIPEM PO CELÉM OBVODU STŘECHY  
YCF PIT TENT 3 x 3M (100 WATERPROOF) INTEGRAL VELCRO AROUND THE ROOF

Obj. kód: TONNELLEYCF-4

**5 913 Kč**



PÁSKA S POTISKEM (ROLE 100 m)  
BANNER ROLL (100 METERS ROLL)

Obj. kód: RUB-1

**405 Kč**



PLSTĚNÁ PÁSKA S POTISKEM 1 x 25 m  
BANNER ROLL 1 x 25M

Obj. kód: FEUTRINE-2

**2 673 Kč**



BANNER YCF 2 x 0,50M  
YCF BANNER 2 x 0,50M

Obj. kód: BANNER-01

**783 Kč**



PLACHTA NA MOTORKU  
MOTORCYCLE COVER

Obj. kód: BIKECOVER-BL

**783 Kč**

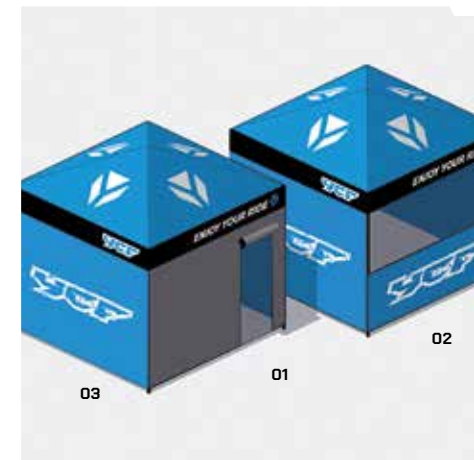

BOČNICE STANU 3 x 3 m S VCHODEM NA ZIP  
PIT TENT SIDE 3 x 3M WITH ZIP DOOR

01 Obj. kód: PORTE-1

**1 593 Kč**

STAN S OTEVŘENOU BOČNICÍ  
PIT TENT HALF SIDE

02 Obj. kód: DEMICOTE-1-BL

**1 053 Kč**

BOČNICE STANU 3 x 3 m  
PIT TENT SIDE 3 x 3M

03 Obj. kód: COTE-1-BL

**1 323 Kč**



SKLÁDACÍ KŘESLO YCF  
YCF FOLDING CHAIR

Obj. kód: CHAIR-BK

**783 Kč**





**HLINÍKOVÝ STOJAN ČERNÝ/ MODRÝ/ ZELENÝ/ ORANŽOVÝ/ ČERVENÝ – VÝŠKA 40 cm**  
ALUMINUM BIKE STAND BLACK/ BLUE/ GREEN/ ORANGE/ RED - HEIGHT 15,7 in.

Obj. kód: TREPIED-COLOR

2 943 Kč



**STOJAN NA ZADNÍ KOLO S NASTAVITELNOU VÝŠKOU**  
REAR STAND. COMES WITH HEIGHT ADJUSTABLE FORKS FOR SPOOLS

Obj. kód: STAND1MOTO-04

1 593 Kč



**KOBREK POD MOTOCYKL YCF 180 x 80 cm**  
ENVIRONMENTAL YCF RUBBER MAT 180 x 80 CM (70in x 31 in.)

Obj. kód: TAPISSOL-4

2 133 Kč



**OCELOVÝ STOJAN ČERNÝ pro 50/88 – VÝŠKA 32 cm**  
50/88 STEEL BIKE STAND BLACK - HEIGHT 12 in.

Obj. kód: TREPIED02-BK

1 863 Kč



**OCELOVÝ STOJAN ČERNÝ – VÝŠKA 40 cm**  
STEEL BIKE STAND BLACK - HEIGHT 15,7 in.

Obj. kód: TREPIED01-BK

1 863 Kč



**STOJAN NA ZADNÍ KOLO VÝŠKOVĚ NASTAVITELNÝ**  
ADJUSTABLE REAR WHEEL STAND

Obj. kód: STAND1MOTO-02

1 053 Kč

**TEXTILNÍ DOPLŇKY**  
**APPAREL**



**DEŠTNÍK YCF**  
YCF UMBRELLA

Obj. kód: UMBRELLA

783 Kč



**ČEPICE YCF**  
YCF BEANIE

Obj. kód: BYCF01-BK

405 Kč

**NEW**  
**2024**



**KŠILTOVKA YCF**  
YCF CURVED BILL HAT

Obj. kód: CYCF05-BK

540 Kč

**NEW**  
**2024**



**KŠILTOVKA S ROVNÝM KŠILTEM YCF**  
YCF SNAPBACK HAT

Obj. kód: CYCF05-BL

540 Kč

**NEW**  
**2024**



**MIKINA YCF NA ZIP S KAPUCÍ (S/M/L/XL/XXL)**  
YCF ZIP HOODIE (SIZE: S/ M/ L/ XL/ XXL)

Obj. kód: SWEAT04BL+VELIKOST/SIZE

1 593 Kč



**POLO TRIČKO RACING YCF (S/M/L/XL/XXL)**  
YCF SHORT SLEEVE POLO (S/ M/ L/ XL/ XXL)

Obj. kód: POLOYCF01BL+VELIKOST/SIZE

945 Kč

**NEW**  
**2024**



**TRIČKO YCF (VELIKOSTI: S/ M/ L/ XL/ XXL)**  
YCF T-SHIRT (SIZE: S/ M/ L/ XL/ XXL)

Obj. kód: TSYCFBK02+VELIKOST/SIZE  
Obj. kód: TSYCFBK02+VELIKOST/SIZE  
[XS/ S/ M DÁMSKÉ/ WOMEN]

513 Kč



**DĚTSKÉ TRIČKO YCF (VELIKOSTI: 4 ROKY/ 8 LET)**  
YCF YOUTH T-SHIRT (SIZE: 4 YEARS/ 8 YEARS)

Obj. kód: TSK02BL-4 [4 YEARS]  
Obj. kód: TSK02BL-8 [8 YEARS]

513 Kč





**KLOBOUK YCF**  
YCF STRAW HAT

Obj. kód: STHYCF

789 Kč



**BATOH YCF**  
YCF BACKPACK

Obj. kód: BACKPACKYCF-GY

1 323 Kč



**CESTOVNÍ TAŠKA 54 x 32 x 32 cm**  
DUFFLE BAG 54 x 32 x 32cm

Obj. kód: BAGYCF-BL

1 323 Kč

# GRAPHICS & PLASTICS



TM

## PLASTOVÉ DOPLŇKY

SADY POLEPŮ/ GRAPHIC KITS	62
PŘÍZPŮSOBNÍ/ CUSTOMIZATION	67
SADY PLASTŮ/ PLASTIC KITS	68

# RACING SADY POLEPŮ/ GRAPHIC KITS

3M

⚠️ KOMPLETNÍ SADA PRO ŘADU 2007 AŽ 2024  
COMPLETE KIT FOR RANGE 2007 TO 2024



SADA POLEPŮ RACING ŽLUTÁ/ ČERNÁ pro LITE/ START/ PILOT/ FACTORY/ SM  
GRAPHICS KIT RACING YELLOW/ BLACK for LITE/ START/ PILOT/ FACTORY/ SM

Obj. kód: KD-AFT22-BK

2 133 Kč



SADA POLEPŮ RACING ZELENÁ/ ČERVENÁ pro LITE/ START/ PILOT/ FACTORY/ SM  
GRAPHICS KIT RACING GREEN/ RED for LITE/ START/ PILOT/ FACTORY/ SM

Obj. kód: KD-AFT22-GR

2 133 Kč



SADA POLEPŮ NA RÁM PRO FACTORY  
GRAPHIC KIT FOR FACTORY FRAME

Obj. kód: FGKFP-BK

513 Kč



SADA POLEPŮ RACING MODRÁ/ BÍLÁ pro LITE/ START/ PILOT/ FACTORY/ SM  
GRAPHICS KIT RACING BLUE/ WHITE for LITE/ START/ PILOT/ FACTORY/ SM

Obj. kód: KD-AFT22-BL

2 133 Kč



SADA POLEPŮ RACING ČERVENÁ/ MODRÁ pro LITE/ START/ PILOT/ FACTORY/ SM  
GRAPHICS KIT RACING RED/ BLUE for LITE/ START/ PILOT/ FACTORY/ SM

Obj. kód: KD-AFT22-RD

2 025 Kč



SADA POLEPŮ NA RÁM PRO ŘADU PILOT  
GRAPHIC KIT FOR PILOT FRAME

Obj. kód: FGKP-BK

432 Kč



**NEW  
2024**



# ORIGINAL YCF<sup>®</sup> SADY POLEPŮ/ GRAPHIC KITS

**3M**



SADA POLEPŮ 50 YCF 2024  
50 YCF GRAPHIC KIT 2024

Obj. kód: KD50A2024 (POUZE/ ONLY 50) **1 593 Kč**



SADA POLEPŮ START 88SE 2024  
GRAPHIC KIT START 88SE 2024

Obj. kód: KD88SE2024 **1 593 Kč**



SADA POLEPŮ START 125 2024  
GRAPHIC KIT START 125 2024

Obj. kód: KD1252024 **1 593 Kč**



SADA POLEPŮ START 125SE 2024  
GRAPHIC KIT START 125SE 2024

Obj. kód: KD125SE2024 **1 593 Kč**



SADA POLEPŮ LITE 88 2024  
GRAPHIC KIT LITE 88 2024

Obj. kód: KD88L2024 **1 593 Kč**



SADA POLEPŮ LITE 125 2024  
GRAPHIC KIT LITE 125 2024

Obj. kód: KD125L2024 **1 593 Kč**





SADA POLEPŮ PILOT 125 2024  
GRAPHIC KIT PILOT 125 2024

Obj. kód: KDP1252024

1 863 Kč



SADA POLEPŮ PILOT 150E 2024  
GRAPHIC KIT PILOT 150E 2024

Obj. kód: KDP150E2024

1 863 Kč



SADA POLEPŮ SM 125 2024  
GRAPHIC KIT SM 125 2024

Obj. kód: KDSM1252024

1 593 Kč



SADA POLEPŮ FACTORY SP2 2024  
GRAPHIC KIT FACTORY SP2 2024

Obj. kód: KDSP22024

1 863 Kč



SADA POLEPŮ FACTORY SP3 190 2024  
GRAPHIC KIT FACTORY SP3 190 2024

Obj. kód: KDSP31902024

1 863 Kč



SADA POLEPŮ SM 155 2024  
GRAPHIC KIT SM 155 2024

Obj. kód: KDSM1552024

1 863 Kč



SADA POLEPŮ SM 190 2024  
GRAPHIC KIT SM 190 2024

Obj. kód: KDSM1902024

1 863 Kč



**NEW  
2024**



**ORIGINAL YCF®  
SADY POLEPŮ/ GRAPHIC KITS**

**3M®**



**SADA POLEPŮ BIGY 125 MX 2024**  
GRAPHICS KIT BIGY 125 MX 2024

Obj. kód: KDBIGY12524

2 403 Kč



**SADA POLEPŮ BIGY 150 MX 2024**  
GRAPHICS KIT BIGY 150 MX 2024

Obj. kód: KDBIGY15024

2 403 Kč



**SADA POLEPŮ BIGY FACTORY 150 MX-E 2024**  
GRAPHICS KIT BIGY FACTORY 150 MX-E 2024

Obj. kód: KDBIGYF150E024

2 403 Kč



**SADA POLEPŮ BIGY FACTORY 190 MX DAYTONA® 2024**  
GRAPHICS KIT BIGY FACTORY 190 MX DAYTONA® 2024

Obj. kód: KDBIGYFD19024

2 403 Kč





SADA POLEPŮ RACING ŽLTÁ/ ČERNÁ pro BIGY  
 GRAPHICS KIT RACING YELLOW/ BLACK for BIGY

Obj. kód: KDBIGY-AFT22-BK

2 673 Kč



SADA POLEPŮ RACING ZELENÁ/ ČERVENÁ pro BIGY  
 GRAPHICS KIT RACING GREEN/ RED for BIGY

Obj. kód: KDBIGY-AFT22-GR

2 673 Kč



SADA POLEPŮ RACING MODRÁ/ BÍLÁ pro BIGY  
 GRAPHICS KIT RACING BLUE/ WHITE for BIGY

Obj. kód: KDBIGY-AFT22-BL

2 673 Kč



SADA POLEPŮ RACING ČERVENÁ/ MODRÁ pro BIGY  
 GRAPHICS KIT RACING RED/ BLUE for BIGY

Obj. kód: KDBIGY-AFT22-RD

2 673 Kč



# ↙ PŘÍZPŮSOBNÍ CUSTOMIZATION

## 31 968 KOMBINACÍ

KRYTY (PLASTY) DOSTUPNÉ VE 2 BARVÁCH  
POZADÍ KRYTŮ DOSTUPNÉ V 8 BARVÁCH  
999 ČÍSEL (YCF DESIGN)  
ČÍSLA DOSTUPNÁ VE 2 BARVÁCH

YCF ID 1.0 JE PRVNÍM KROKEM K TOMU, ABYSTE SI MOTORKU UPRAVILI PODLE VAŠICH PŘEDSTAV. DÍKY PESTRÉ NABÍDCE GRAFICKÝCH PŘÍZPŮSOBNÍ A BAREV SI MŮŽETE NA PŘEDNÍ TABULKU UMÍSTIT VAŠE VLASTNÍ, ORIGINALNÍ ČÍSLO.

K DOSTÁNÍ U VAŠEHO PRODEJCE.

## 31,968 COMBINATIONS

2 (PLASTIC) PLATE COLORS  
8 BACKGROUND PLATE COLORS  
999 INDIVIDUAL CHARACTERS (YCF DESIGN)  
2 COLORS AVAILABLE

YCF ID 1.0 IS THE FIRST STAGE OF THE CUSTOMIZATION PROCESS FOR YOUR YCF MINI-BIKE. YOU CAN NOW CREATE YOUR OWN ORIGINAL NUMBER PLATE THANKS TO A WIDE CHOICE OF GRAPHIC DESIGNS AND COLOR.

AVAILABLE AT YOUR RETAILER.



ČÍSLICE PRO TŘICIFERNÁ ČÍSLA  
NUMBERS FOR 3 PER PLATE

01 Obj. kód: NUM.ČÍSLO/8CM (ČERNÁ/BLACK)  
01 Obj. kód: NUMW.ČÍSLO/8CM (BÍLÁ/WHITE) (3×) 189 Kč

ČÍSLICE PRO DVOUCIFERNÁ ČÍSLA  
NUMBERS FOR 2 PER PLATE

02 Obj. kód: NUM.ČÍSLO/11CM (ČERNÁ/BLACK)  
02 Obj. kód: NUMW.ČÍSLO/11CM (BÍLÁ/WHITE) (3×) 216 Kč

ČÍSLICE PRO JEDNOCIFERNÁ ČÍSLA  
NUMBERS FOR 1 PER PLATE

03 Obj. kód: NUM.ČÍSLO/18CM (ČERNÁ/BLACK)  
03 Obj. kód: NUMW.ČÍSLO/18CM (BÍLÁ/WHITE) (3×) 243 Kč



Obj. kód: STSVYCF-01

243 Kč

# SADY PLASTŮ YCF YCF PLASTIC KITS



PŘEDNÍ TABULKA PRO LITE 88 2020-24/ LITE 125/ START 88SE 2020-24/ START 125/ PILOT/ FACTORY/ SM  
ČERNÁ/ MODRÁ/ ČERVENÁ/ ZELENÁ/ ŽLUTÁ/ ORANŽOVÁ/ RŮŽOVÁ/ BÍLÁ/ ŠEDÁ

FRONT NUMBER PLATE FOR LITE 88 2020-24/ LITE 125/ START 88SE 2020-24/ START 125/ PILOT/ FACTORY/ SM  
BLACK/ BLUE/ RED/ GREEN/ YELLOW/ ORANGE/ PINK/ WHITE/ GREY

Obj. kód: YC110-0212-07-COLOR

405 Kč



PŘEDNÍ BLATNÍK PRO LITE 125/ START 125/ PILOT/ FACTORY/ SM (2014-2024)/ START 88SE 2021  
ČERNÝ/ MODRÝ/ ČERVENÝ/ ZELENÝ/ ŽLUTÝ/ ORANŽOVÝ/ RŮŽOVÝ/ BÍLÝ/ ŠEDÝ

FRONT FENDER FOR LITE 125/ START 125/ PILOT/ FACTORY/ SM (2014-2024)/ START 88SE 2021  
BLACK/ BLUE/ RED/ GREEN/ YELLOW/ ORANGE/ PINK/ WHITE/ GREY

Obj. kód: YC110-032-02-COLOR

405 Kč



PRAVÝ KRYT NÁDRŽE DVOUDÍLNÝ PRO PILOT 2018-24/ FACTORY 2017-24/ START 2020-24  
ČERNÝ/ MODRÝ/ ČERVENÝ/ ZELENÝ/ ŽLUTÝ/ ORANŽOVÝ/ BÍLÝ/ ŠEDÝ/ RŮŽOVÝ

RIGHT SHROUD 2 PARTS FOR PILOT 2018-24/ FACTORY 2017-24/ START 2020-2024  
BLACK/ BLUE/ RED/ GREEN/ YELLOW/ ORANGE/ WHITE/ GREY/ PINK

Obj. kód: YC110-14-059-COLOR

513 Kč



LEVÝ KRYT NÁDRŽE DVOUDÍLNÝ PRO PILOT 2018-24/ FACTORY 2017-24/ START 2020-24  
ČERNÝ/ MODRÝ/ ČERVENÝ/ ZELENÝ/ ŽLUTÝ/ ORANŽOVÝ/ BÍLÝ/ ŠEDÝ/ RŮŽOVÝ

LEFT SHROUD 2 PARTS FOR PILOT 2018-24/ FACTORY 2017-24/ START 2020-24  
BLACK/ BLUE/ RED/ GREEN/ YELLOW/ ORANGE/ WHITE/ GREY/ PINK

Obj. kód: YC110-14-069-COLOR

513 Kč





**PRAVÁ BOČNÍ TABULKA PRO LITE/ START 2017-2024/ PILOT 2007-2015/ FACTORY 2007-2015**  
**ČERNÁ/ MODRÁ/ ČERVENÁ/ ZELENÁ/ ŽLUTÁ/ ORANŽOVÁ/ RŮŽOVÁ/ BÍLÁ/ ŠEDÁ**

RIGHT NUMBER PLATE FOR LITE/ START 2017-2024/ PILOT 2007-2015/ FACTORY 2007-2015  
 BLACK/ BLUE/ RED/ GREEN/ YELLOW/ ORANGE/ PINK/ WHITE/ GREY

Obj. kód: YC110-14-022-COLOR

324 Kč



**LEVÁ BOČNÍ TABULKA PRO LITE/ START 2017-2024/ PILOT 2007-2015/ FACTORY 2007-2015**  
**ČERNÁ/ MODRÁ/ ČERVENÁ/ ZELENÁ/ ŽLUTÁ/ ORANŽOVÁ/ RŮŽOVÁ/ BÍLÁ/ ŠEDÁ**

LEFT NUMBER PLATE FOR LITE/ START 2017-2024/ PILOT 2007-2015/ FACTORY 2007-2015  
 BLACK/ BLUE/ RED/ GREEN/ YELLOW/ ORANGE/ PINK/ WHITE/ GREY

Obj. kód: YC110-14-042-COLOR

324 Kč



**PRAVÁ BOČNÍ TABULKA PRO PILOT 2016-24/ FACTORY 2016-24**  
**ČERNÁ/ MODRÁ/ ČERVENÁ/ ZELENÁ/ ŽLUTÁ/ ORANŽOVÁ/ BÍLÁ/ ŠEDÁ/ RŮŽOVÁ**

RIGHT NUMBER PLATE FOR PILOT 2016-24/ FACTORY 2016-24  
 BLACK/ BLUE/ RED/ GREEN/ YELLOW/ ORANGE/ WHITE/ GREY/ PINK

Obj. kód: YC110-14-028-COLOR

405 Kč



**LEVÁ BOČNÍ TABULKA PRO PILOT 2016-24/ FACTORY 2016-24**  
**ČERNÁ/ MODRÁ/ ČERVENÁ/ ZELENÁ/ ŽLUTÁ/ ORANŽOVÁ/ BÍLÁ/ ŠEDÁ/ RŮŽOVÁ**

LEFT NUMBER PLATE FOR PILOT 2016-24/ FACTORY 2016-24  
 BLACK/ BLUE/ RED/ GREEN/ YELLOW/ ORANGE/ WHITE/ GREY/ PINK

Obj. kód: YC110-14-048-COLOR

405 Kč





ZADNÍ BLATNÍK PRO LITE/ START 2007-2024/ PILOT 2007-2015/ FACTORY 2007-2015  
ČERNÝ/ MODRÝ/ ČERVENÝ/ ZELENÝ/ ŽLUTÝ/ ORANŽOVÝ/ RŮŽOVÝ/ BÍLÝ/ ŠEDÝ

REAR FENDER FOR LITE/ START 2007-2024/ PILOT 2007-2015/ FACTORY 2007-2015  
BLACK/ BLUE/ RED/ GREEN/ YELLOW/ ORANGE/ PINK/ WHITE/ GREY

Obj. kód: YC110-14-012-COLOR

324 Kč



NEW  
2024

SADA KRYTŮ VIDLICE (LZE POUŽÍT U VŠECH VIDLIC)  
ČERNÉ/ MODRÉ/ ČERVENÉ/ ZELENÉ/ ŽLUTÉ/ ORANŽOVÉ/ BÍLÉ/ RŮŽOVÉ

PAIR OF FORK GUARD (WITH SLOTTED HOLE ADAPTABLE TO ALL FORKS)  
BLACK/ BLUE/ RED/ GREEN/ YELLOW/ ORANGE/ WHITE/ PINK

Obj. kód: PFYCF12-COLOR (735 mm)  
Obj. kód: YC110-0418-01WH (BÍLÁ/ WHITE - 660 mm)  
Obj. kód: YC110-0418-01BK (ČERNÁ/ BLACK - 660 mm)

675 Kč  
810 Kč  
810 Kč



NEW  
2024

ZADNÍ BLATNÍK PRO PILOT 2016-24/ FACTORY 2016-24  
ČERNÝ/ MODRÝ/ ČERVENÝ/ ZELENÝ/ ŽLUTÝ/ ORANŽOVÝ/ BÍLÝ/ ŠEDÝ/ RŮŽOVÝ

REAR FENDER FOR PILOT 2016-24/ FACTORY 2016-24  
BLACK/ BLUE/ RED/ GREEN/ YELLOW/ ORANGE/ WHITE/ GREY/ PINK

Obj. kód: YC110-14-018-COLOR

405 Kč



FOR 50 ONLY



SADA KRYTŮ VIDLICE PRO YCF 50 MODRÉ/ ČERVENÉ/ ZELENÉ/ ŽLUTÉ/ ORANŽOVÉ/ BÍLÉ  
FORK GUARD FOR YCF 50 BLUE/ RED/ GREEN/ YELLOW/ ORANGE/ WHITE

Obj. kód: YC50-0418-COLOR

513 Kč





NEW  
2024



PŘEDNÍ BLATNÍK YCF ČERNÝ/ MODRÝ/ MODRÝ YCF/ ČERVENÝ/ ZELENÝ/ ŽLUTÝ/ ORANŽOVÝ/ BÍLÝ/ ŠEDÝ/ RŮŽOVÝ  
YCF FRONT FENDER BLACK/ BLUE/ YCF BLUE/ RED/ GREEN/ YELLOW/ ORANGE/ WHITE/ GREY/ PINK

Obj. kód: YC110-032-10-COLOR

513 Kč



NEW  
2024



ZADNÍ BLATNÍK YCF ČERNÝ/ ČERVENÝ/ BÍLÝ/ ZELENÝ/ ŽLUTÝ/ ORANŽOVÝ/ MODRÝ/ ŠEDÝ/ RŮŽOVÝ  
YCF REAR FENDER BLACK/ RED/ WHITE/ GREEN/ YELLOW/ ORANGE/ BLUE/ GREY/ PINK

Obj. kód: YC110-14-019-COLOR

513 Kč



NEW  
2024



PRAVÝ KRYT NÁDRŽE YCF ČERNÝ/ MODRÝ/ ČERVENÝ/ ZELENÝ/ ŽLUTÝ/ ORANŽOVÝ/ BÍLÝ/ ŠEDÝ/ RŮŽOVÝ  
YCF RIGHT SHROUD BLACK/ BLUE/ RED/ GREEN/ YELLOW/ ORANGE/ WHITE/ GREY/ PINK

Obj. kód: YC110-1406-COLOR

513 Kč



NEW  
2024



LEVÝ KRYT NÁDRŽE YCF ČERNÝ/ MODRÝ/ ČERVENÝ/ ZELENÝ/ ŽLUTÝ/ ORANŽOVÝ/ BÍLÝ/ ŠEDÝ/ RŮŽOVÝ  
YCF LEFT SHROUD BLACK/ BLUE/ RED/ GREEN/ YELLOW/ ORANGE/ WHITE/ GREY/ PINK

Obj. kód: YC110-1407-COLOR

513 Kč



71



PŘEDNÍ TABULKA YCF ČERNÁ/ MODRÁ/ MODRÁ YCF/ ČERVENÁ/ ZELENÁ/ ŽLUTÁ/ ORANŽOVÁ/ BÍLÁ/ ŠEDÁ  
 YCF FRONT NUMBER PLATE BLACK/ BLUE/ YCF BLUE/ RED/ GREEN/ YELLOW/ ORANGE/ WHITE/ GREY

Obj. kód: YC110-0212-09-COLOR

513 Kč



PRAVÁ BOČNÍ TABULKA YCF ČERNÁ/ MODRÁ/ ČERVENÁ/ ZELENÁ/ ŽLUTÁ/ ORANŽOVÁ/ BÍLÁ/ ŠEDÁ  
 YCF RIGHT NUMBER PLATE BLACK/ BLUE/ RED/ GREEN/ YELLOW/ ORANGE/ WHITE/ GREY

Obj. kód: YC110-14-029-COLOR

513 Kč



LEVÁ BOČNÍ TABULKA YCF ČERNÁ/ MODRÁ/ ČERVENÁ/ ZELENÁ/ ŽLUTÁ/ ORANŽOVÁ/ BÍLÁ/ ŠEDÁ  
 YCF LEFT NUMBER PLATE BLACK/ BLUE/ RED/ GREEN/ YELLOW/ ORANGE/ WHITE/ GREY

Obj. kód: YC110-14-049-COLOR

513 Kč





FOR 50 ONLY



SADA PLASTŮ YCF 50 ČERNÁ/ MODRÁ/ ČERVENÁ/  
ZELENÁ/ ŽLUTÁ/ ORANŽOVÁ/ RŮŽOVÁ/ BÍLÁ/ ŠEDÁ  
YCF 50 PLASTIC KIT BLACK/ BLUE/ RED/ GREEN/  
YELLOW/ ORANGE/ PINK/ WHITE/ GREY

Obj. kód: KPYCF50-02-COLOR 1 863 Kč

PŘEDNÍ BLATNÍK PRO YCF 50, LITE 88 2020-24,  
START 88SE 2022-24, SM 2022-24 ČERNÝ/ MODRÝ/ ČERVENÝ/  
ZELENÝ/ ŽLUTÝ/ ORANŽOVÝ/ RŮŽOVÝ/ BÍLÝ/ ŠEDÝ  
FRONT FENDER FOR YCF 50, LITE 88 2020-24, START 88SE  
2022-24, SM 2022-24 BLACK/ BLUE/ RED/ GREEN/  
YELLOW/ ORANGE/ PINK/ WHITE/ GREY

01 Obj. kód: YC50-031-01-COLOR 405 Kč  
02 Obj. kód: YC50-0212-03-COLOR PŘEDNÍ TABULKA 459 Kč



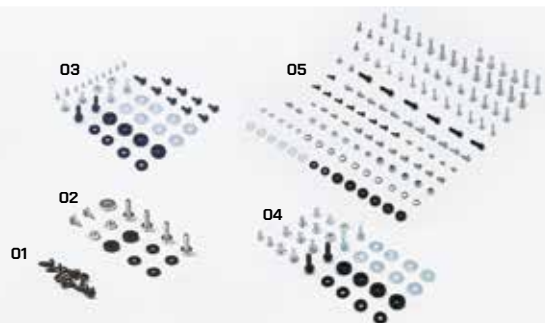

**SADA ŠROUBŮ PRO PŘIPEVNĚNÍ PLASTŮ K SEDLU**  
BOLT KIT FOR FIXING THE PLASTICS TO THE SEAT

**01 Obj. kód:** KVP

**54 Kč**

**MONTÁŽNÍ SADA K PLASTŮM (2+2 PRO NÁDRŽ + 2 PRO PŘIPEVNĚNÍ SEDLA K RÁMU)**  
BOLT KIT FOR PLASTIC KIT (2+2 FOR FUEL TANK + 2 FOR SEAT ON FRAME)

**02 Obj. kód:** KVP-2

**81 Kč**

**MONTÁŽNÍ SADA K PLASTŮM START/ PILOT/ FACTORY**  
BOLT KIT FOR PLASTIC KIT START/ PILOT/ FACTORY

**03 Obj. kód:** KVP-3

**162 Kč**

**MONTÁŽNÍ SADA K PLASTŮM BIGY**  
BOLT KIT FOR PLASTIC KIT BIGY

**04 Obj. kód:** KVP-4

**162 Kč**

**KOMPLETNÍ SADA ŠROUBŮ YCF**  
COMPLETE YCF BOLT KIT

**05 Obj. kód:** KVP-5

**1 053 Kč**



**KRYT PŘEDNÍHO BRZDOVÉHO KOTOUČE ČERNÝ/ MODRÝ/ ČERVENÝ/ ZELENÝ/ ŽLUTÝ/ ORANŽOVÝ/ BÍLÝ**  
FRONT BRAKE PROTECTION BLACK/ BLUE/ RED/ GREEN/ YELLOW/ ORANGE/ WHITE

**Obj. kód:** YC110-0627-COLOR

**945 Kč**



**VODÍTKO/DRŽÁK PŘEDNÍ BRZDOVÉ HADICE CNC ČERNÉ/ MODRÉ/ ČERVENÉ/ ZELENÉ/ ORANŽOVÉ**  
ALUMINUM BRAKE LINE RETAINER BLACK/ BLUE/ RED/ GREEN/ ORANGE

**Obj. kód:** YC110-0403-06-COLOR

**513 Kč**



**VODÍTKO/DRŽÁK PŘEDNÍ BRZDOVÉ HADICE YCF**  
YCF BRAKE LINE RETAINER-PLASTIC

**01 Obj. kód:** YC110-0403-05

**135 Kč**



**CNC PODLOŽKY A BTR ŠROUBKY K NÁDRŽI A SADÁM PLASTŮ, VČETNĚ IMBUSOVÝCH ŠROUBŮ (2 x M5/ 2 x M6/ 1 x M8) ČERNÁ/ MODRÁ/ ČERVENÁ/ ZELENÁ/ ORANŽOVÁ**

CNC WASHER AND BTR SCREW FOR TANK AND PLASTIC KIT (2 x M5/ 2 x M6/ 1 x M8) BLACK/ BLUE/ RED/ GREEN/ ORANGE

**Obj. kód:** KRV-COLOR

**513 Kč**



**KOMPLETNÍ SADA SVĚTEL PRO START/ LITE/ FACTORY SP1 & SP2/ BIGY 125 & 150**  
LIGHT KIT FOR START/ LITE/ FACTORY SP1 & SP2/ BIGY 125 & 150

**Obj. kód:** KL1E pro modely s elektrickým startérem/ for electric start bike  
**Obj. kód:** KL1 pro modely bez elektronického startéru  
**01 Obj. kód:** YC110-1525-02 Zadní podblatníček se světlem/ tail light mud guard

**3 213 Kč**  
**4 293 Kč**  
**783 Kč**



**PŘEDNÍ TABULKA YCF SE SVĚTLEM ČERNÁ/ BÍLÁ**  
YCF HEADLIGHT BLACK/ WHITE

**Obj. kód:** YC110-1523-02 - COLOR

**1 593 Kč**



# MOTO PARTS



TM

## MOTODÍLY

ŘÍDÍTKA/ HANDLEBARS	76
PÁČKY/ LEVERS	78
VIDLICE/ FORKS	80
RÁMY/ FRAMES	83
SEDLA/ SEATS	84
NÁDRŽE/ FUEL TANKS	85
BRZDY/ BRAKES	86
KYVNÉ VIDLICE/ SWING ARMS	94
TLUMIČE/ SHOCK ABSORBERS	96
KOLA/ WHEELS	97
RÁFKY A NÁBOJE/ RIMS & HUBS	97
PNEUMATIKY/ TIRES	104
STUPAČKY A KRYTY POD MOTOR/ FOOT PEGS & SKID PLATES	106
ŘADICÍ PÁKY/ SHIFT LEVERS	107
ŘETĚZOVÉ SADY/ SPROCKET KITS	108
NÁŘADÍ/ TOOLS	110
ENGI®/ ENGI®	112
SPECIÁLNÍ DÍLY SUPERMOTARD/ SUPERMOTO FACTORY SPECIAL PARTS	114

# ŘÍDÍTKA HANDLE BARS



POLSTR NA ŘÍDÍTKA BEZ HRAZDY  
ČERNÝ/ MODRÝ/ ČERVENÝ/ ZELENÝ/ ŽLUTÝ/ ORANŽOVÝ/ RŮŽOVÝ/ BÍLÝ  
HANDLEBAR PAD WITHOUT CROSSBAR  
BLACK/ BLUE/ RED/ GREEN/ YELLOW/ ORANGE/ PINK/ WHITE

Obj. kód: YC110-01046-COLOR

324 Kč



POLSTR NA ŘÍDÍTKA GUMOVÝ 3D  
HANDLEBAR PAD WITH RUBBER COVER 3D

Obj. kód: YC110-0133-01BK

324 Kč



FOR 50 ONLY

POLSTR NA ŘÍDÍTKA YCF 50 BEZ HRAZDY  
ČERNÝ/ MODRÝ/ ČERVENÝ/ ZELENÝ/ ŽLUTÝ/ ORANŽOVÝ/ RŮŽOVÝ/ BÍLÝ  
HANDLEBAR PAD YCF 50 WITHOUT CROSSBAR  
BLACK/ BLUE/ RED/ GREEN/ YELLOW/ ORANGE/ PINK/ WHITE

Obj. kód: YC50-0129-COLOR

216 Kč



POLSTR NA HRAZDU ŘÍDÍTEK ČERNÝ/ MODRÝ/ ČERVENÝ/ ZELENÝ/  
ŽLUTÝ/ ORANŽOVÝ/ RŮŽOVÝ/ BÍLÝ  
HANDLEBAR PAD BLACK/ BLUE/ RED/ GREEN/ YELLOW/ ORANGE/ PINK/ WHITE

Obj. kód: YC110-0132-COLOR

270 Kč



KRYTY PÁČEK / CHRÁNIČE RUKOU  
HANDGUARD

Obj. kód: YC110-14-070BK (ČERNÁ/ BLACK)  
Obj. kód: YC110-14-070WH (BÍLÁ/ WHITE)

675 Kč



KRYTY PÁČEK/ CHRÁNIČE RUKOU NA ENDURO/SUPERMOTO  
(S MONTÁŽNÍ SADOU PRO OCELOVÁ/HLINÍKOVÁ ŘÍDÍTKA  
S Ø 22,2 A 28,6)

ENDURO/SUPERMOTO HANDGUARDS  
(FIXING KITS FOR STEEL/ALU Ø 22,2 AND 28,6)

Obj. kód: YC110-14-071BK (ČERNÝ/ BLACK)  
Obj. kód: YC110-14-071WH (BÍLÝ/ WHITE)

1 863 Kč



CHRÁNIČE PÁČEK VE STYLU MOTOGP  
MOTOGP STYLE LEVER PROTECTION

Obj. kód: YC110-14-072BK

1 053 Kč



**FACTORY**  
SPECIAL PARTS  
YCF RACING



HLINÍKOVÁ ŘÍDÍTKA 22,2 mm VYSOKÁ (VČETNĚ POLSTRU)  
ČERNÁ/ MODRÁ/ ČERVENÁ/ ZELENÁ/ ORANŽOVÁ  
ALUMINUM HANDLEBAR (BAR PAD INCLUDED)  
BLACK/ BLUE/ RED/ GREEN/ ORANGE

Obj. kód: GA-COLOR

1 215 Kč

**FACTORY**  
SPECIAL PARTS  
YCF RACING



HLINÍKOVÁ ŘÍDÍTKA 22,2 mm STŘEDNÍ VEL. (VČETNĚ POLSTRU)  
ČERNÁ/ MODRÁ/ ČERVENÁ/ ZELENÁ/ ORANŽOVÁ  
ALUMINUM CROSS BAR (BAR PAD INCLUDED)  
BLACK/ BLUE/ RED/ GREEN/ ORANGE

Obj. kód: GALOW-COLOR  
Obj. kód: GALOW-03BK (BIGY)

1 215 Kč  
1 323 Kč

**FACTORY**  
SPECIAL PARTS  
YCF RACING



HLINÍKOVÁ ŘÍDÍTKA 22,2 mm BEZ HRAZDY (PRO YCF 50) ČERNÁ/ MODRÁ/ ČERVENÁ/  
ZELENÁ/ ORANŽOVÁ (VČETNĚ POLSTRU)  
ALUMINUM HANDLEBAR WITHOUT CROSSBAR (FOR YCF 50) BLACK/ BLUE/ RED/  
GREEN/ ORANGE (BAR PAD INCLUDED)

01 Obj. kód: GASB50-COLOR

1 053 Kč

HLINÍKOVÁ ŘÍDÍTKA 28,6 mm BEZ HRAZDY MODRÁ/ ČERNÁ/ ČERVENÁ/ ORANŽOVÁ/  
ZELENÁ (VČETNĚ POLSTRU)  
ALUMINUM HANDLEBAR WITHOUT CROSSBAR BLUE/ BLACK/ RED/ ORANGE/  
GREEN (BAR PAD INCLUDED)

02 Obj. kód: GASB-COLOR

1 593 Kč



OCELOVÁ ŘÍDÍTKA 22,2 mm (PRO YCF 50)  
STEEL HANDLEBAR (FOR YCF 50)

ŘÍDÍTKA CHROMOLLY 22,2 mm  
CHROMOLY HANDLEBAR 22,2mm

01 Obj. kód: YC50-0101-02 (YCF 50)  
02 Obj. kód: YC110-0101-34-BK (LITE/ START/ PILOT)  
03 Obj. kód: YC110-0101-12 (NÍZKÁ/ LOW: 665 mm)  
04 Obj. kód: YC110-0101-1601-BK (BIGY: 780 mm)  
05 Obj. kód: YC110-0101-36-BK (NÍZKÁ/ LOW: 760 mm) SM 2024

405 Kč  
513 Kč  
513 Kč



ŘÍDÍTKA Z TVRZENÉHO HLINÍKU 28,6 mm  
ALUMINUM HANDLEBAR 28.6 mm

Obj. kód: GA-02BK (FACTORY 760 mm)  
Obj. kód: GALOW-04BK (BIGY 780 mm)

2 133 Kč  
2 133 Kč



# PAČKY HANDLES



FOR 50 ONLY



01

02

**FACTORY**  
SPECIAL PARTS  
YCF RACING

SKLOPNÁ BRZDOVÁ PÁČKA PRO PŘEDNÍ NEBO ZADNÍ BRZDU PRO YCF 50 2020-24  
ČERNÁ/ MODRÁ/ ČERVENÁ/ ZELENÁ/ ORANŽOVÁ  
FOLDABLE FRONT OR REAR BRAKE LEVER FOR YCF 50 2020-24  
BLACK/ BLUE/ RED/ GREEN/ ORANGE

01 Obj. kód: LFG50-1-COLOR (ZADNÍ/ REAR)  
02 Obj. kód: LFD50-1-COLOR (PŘEDNÍ/ FRONT)

945 Kč



**FACTORY**  
SPECIAL PARTS  
YCF RACING

SPOJKOVÁ CNC PÁČKA S OBJÍMKOU ČERNÁ/ MODRÁ/ ČERVENÁ/ ZELENÁ  
CLUTCH LEVER WITH CNC BRACKET BLACK/ BLUE/ RED/ GREEN

Obj. kód: YC110-0103-06-COLOR

2 673 Kč

**FACTORY**  
SPECIAL PARTS  
YCF RACING



01

02

SKLOPNÁ BRZDOVÁ/SPOJKOVÁ PÁČKA ČERNÁ/ MODRÁ/ ČERVENÁ/ ZELENÁ/ ORANŽOVÁ  
PRODÁVÁNO S OBJÍMKOU

FOLDABLE BRAKE OR CLUTCH LEVER BLACK/ BLUE/ RED/ GREEN/ ORANGE  
SOLD WITH BRACKET

01 Obj. kód: LFP21-COLOR (BRZDA/ BRAKE)  
02 Obj. kód: LEP21-COLOR (SPOJKKA/ CLUTCH)

945 Kč  
1 053 Kč



01

02

SKLOPNÁ BRZDOVÁ NEBO SPOJKOVÁ PÁČKA  
PRODÁVÁNO S OBJÍMKOU

FOLDABLE BRAKE OR CLUTCH LEVER  
SOLD WITH BRACKET

01 Obj. kód: SKLOPNÁ (SPOJKKA/ CLUTCH)  
02 Obj. kód: SKLOPNÁ (BRZDA/ BRAKE)

675 Kč  
675 Kč



01

03

02

PLYNOVÁ RUKOJEŤ S RYCHLOPALEM YCF (VČETNÉ 2 GRIPŮ)  
YCF QUICK-ACTION THROTTLE TUBE ( INCLUDE GRIP )

01 Obj. kód: YC110-0138-03

675 Kč

PLYNOVÁ RUKOJEŤ NASTAVITELNÁ (S NASTAVITELNÝM  
ŠROUBKEM PRO REGULACI CHODU PLYNU)

THROTTLE TUBE WITH ADJUSTMENT SCREW ( POWER CONTROL )

02 Obj. kód: YC110-0138-04 (prodáváno se 2 gripy)

675 Kč

ŠROUB M5 x 50 K SEŘÍZENÍ PLYNOVÉ RUKOJETI  
SCREW FOR THROTTLE ADJUSTMENT, SIZE M5 x 50

03 Obj. kód: YC110-01022-06

81 Kč







**VÝKLOPNÁ BRZDOVÁ PÁČKA**  
FOLDABLE BRAKE LEVER

Obj. kód: YC110-0517-01

405 Kč



**SPOJKOVÁ PÁČKA + OBJÍMKA S MATICÍ PRO RYCHLÉ NASTAVENÍ VŮLE SPOJKOVÉHO LANKA (2020-24)**  
CLUTCH LEVER + BRACKET WITH FAST WRENCH ADJUSTER (2020-24)

Obj. kód: YC110-0135-02

513 Kč



**PLASTOVÁ ZÁTKA ŘÍDÍTEK**  
BAR END CAPS

Obj. kód: YC110-0153-01

54 Kč



**KOMPLETNÍ BRZDOVÁ PÁČKA S OBJÍMKOU PRO YCF 50**  
BRAKE LEVER COMPLETE WITH BRACKET FOR YCF 50

- 01 Obj. kód:** YC50-0501 (PŘEDNÍ/ FRONT) [YCF 50 2012-19] **270 Kč**  
**02 Obj. kód:** YC50-01031 (ZADNÍ/ REAR) [YCF 50 2012-19] **270 Kč**  
**03 Obj. kód:** YC50-0503-05 (PŘEDNÍ BRZDA/ FRONT BRAKE) [YCF 50 2020-24] **216 Kč**  
**04 Obj. kód:** YC50-0503-06 (ZADNÍ BRZDA/ REAR BRAKE) [YCF 50 2020-24] **216 Kč**



**OBJÍMKA SPOJKOVÉ PÁČKY**  
CLUTCH BRACKET

- 01 Obj. kód:** YC110-0134-04 (2020-24) **405 Kč**  
**02 Obj. kód:** YC110-0126-01 (YCF 2005-17) **324 Kč**

**BRZDOVÉ A SPOJKOVÉ PÁČKY**  
BRAKE & CLUTCH LEVERS

- 04 Obj. kód:** YC110-0103-07 (SPOJKA/ CLUTCH) [PILOT/ SM/ FACTORY/ BIGY 2020-24] **243 Kč**  
**05 Obj. kód:** YC110-0501-014 (BRZDA/ BRAKE) (2005-17) **216 Kč**  
**06 Obj. kód:** YC110-0103-03 (SPOJKA/ CLUTCH) (2005-17) **216 Kč**

**GUMOVÝ KRYT BRZDOVÉ/SPOJKOVÉ PÁČKY**  
RUBBER BRAKE & CLUTCH LEVERS

- 07 Obj. kód:** YC110-0502-01 (BRZDA/ BRAKE) **81 Kč**  
**08 Obj. kód:** YC110-0103-10 (SPOJKA/ CLUTCH) **81 Kč**

**NASTAVITELNÁ BRZDOVÁ PÁČKA PRO 4PÍSTOVOU BRZDU**  
ADJUSTABLE BRAKE LEVER FOR 4 PISTONS BRAKE KIT

- 03 Obj. kód:** YC110-0501-012 **243 Kč**



**SPECIAL PARTS**  
YCF RACING

**GUMOVÉ GRIPY YCF (2x)**  
ČERNÉ/ MODRÉ/ ČERVENÉ/ ZELENÉ/ ŽLUTÉ/  
ORANŽOVÉ/ RŮŽOVÉ/ BÍLÉ/ ŠEDÉ

YCF RUBBER GRIPS (X2) BLACK/ BLUE/ RED/ GREEN/ YELLOW/ ORANGE/ PINK/ WHITE/ GREY

Obj. kód: PPC011-COLOR

324 Kč



**KOBLÍŽKY NA GRIPY (2x) ČERNÉ/ ČERVENÉ/ ZELENÉ/  
ŽLUTÉ/ ORANŽOVÉ/ MODRÉ**

GRIP DONUTS (X2) BLACK/ RED/ GREEN/ YELLOW/ ORANGE/ BLUE

Obj. kód: DONUTZ-02-COLOR

135 Kč



**SPOJKOVÉ LANCO**  
CLUTCH CABLE

- 01 Obj. kód:** YC110-0107 Š = 900 mm A + B = 93 mm (SM125 2021-24/ SM190 2021) **297 Kč**  
**01 Obj. kód:** YC110-0108 Š = 900 mm A + B = 65 mm (SP1/ SM150) **297 Kč**  
**01 Obj. kód:** YC110-0109-21 Š = 1 000 mm A + B = 105 mm (PILOT 150/ BIGY MX150) **297 Kč**  
**01 Obj. kód:** YC110-0109-22 Š = 1 000 mm A + B = 93 mm (SP3 190/ BIGY 125MX 2022-24/ BIGY 190) **297 Kč**  
**02 Obj. kód:** YC110-0109-11 Š = 950 mm A + B = 75 mm (LITE 125/ START 125/ BIGY 125MX 2017-21) **297 Kč**  
**02 Obj. kód:** YC110-0107-01 Š = 920 mm A + B = 75 mm (SP2) **324 Kč**



**PLYNOVÉ LANCO**  
THROTTLE CABLE

- 01 Obj. kód:** CGCOUDEE (CURVED OUTLET/ ZAHNUTÁ KONCOVKA) **324 Kč**  
**02 Obj. kód:** YC110-0106 [ALL RANGE EXCEPT YCF50] **297 Kč**  
**02 Obj. kód:** YC50-0106-14 (FOR 50 ONLY) **297 Kč**  
**02 Obj. kód:** YC110-0106-12 (BIGY) **351 Kč**  
**02 Obj. kód:** YC110-0106-17 (LITE/START/PILOT/ SM125/SP2 2021-24 NIBBI CARBURETOR) **297 Kč**  
**02 Obj. kód:** YC110-0106-18 (BIGY 125/150 2021-24 NIBBI CARBURETOR) **351 Kč**

# VIDLICE FORKS



**OPRAVNÁ SADA PRO VIDLICE O VEL. 33/46/11: 1 SIMERING/ 1 PRACHOVKA VIDLICE/ 1 SPODNÍ A 1 HORNÍ GUFERO**  
 FORK REPAIR KIT SIZE 33/46/11 INCLUDING: 1 FORK OIL SEAL/ 1 DUST COVER/ 1 LOWER RING/ 1 UPPER RING

Obj. kód: YC110-0470

513 Kč

**SIMERING VIDLICE**  
 FORK OIL SEAL

01 Obj. kód: YC50-0415 (PRO/ FOR 50 – 25 × 25 × 10)

216 Kč

01 Obj. kód: YC110-0440 (33 × 46 × 11) START/ PILOT/ FACTORY/ BIGY

243 Kč



**UPSIDE-DOWN VIDLICE NASTAVITELNÁ**  
 ADJUSTABLE FORK

Obj. kód: YC110-0400-10 (735 mm)

9 423 Kč

Obj. kód: YC110-0400-47 (775 mm)

10 773 Kč

Obj. kód: YC110-0400-35 (800 mm)

9 693 Kč



**UPSIDE-DOWN VIDLICE NENASTAVITELNÁ**  
 UPSD FORK

Obj. kód: YC110-0400-43 (600 mm)

5 643 Kč

Obj. kód: YC110-0400-41 (660 mm)

5 643 Kč

Obj. kód: YC110-0400-40 (735 mm)

5 643 Kč

Obj. kód: YC110-0400-33 (785 mm)

6 453 Kč



**KOMPLETNÍ BRÝLE TLUMIČŮ 170 mm SP3 48/48**  
 (S DRŽÁKY ŘÍDÍTEK 28,6 mm)  
 (ČERNÁ/ MODRÁ/ ČERVENÁ/ ZELENÁ/ ORANŽOVÁ)

TRIPLE CLAMP SET 48/48 170MM SP3  
 (WITH BAR MOUNTS 28,6mm)  
 (BLACK/ BLUE/ RED/ GREEN/ ORANGE)

01 Obj. kód: YC110-0225-05-COLOR

5 373 Kč







**KOMPLETNÍ BRÝLE TLUMIČŮ 160 mm 45/48 NEBO 48/48 (ČERNÉ/ MODRÉ/ ČERVENÉ/ ZELENÉ/ ORANŽOVÉ)**  
TRIPLE CLAMP SET 160mm 45/48 OR 48/48 (BLACK/ BLUE/ RED/ GREEN/ ORANGE)

Obj. kód: YC110-02-053-COLOR (45/48)  
Obj. kód: YC110-02-049-COLOR (48/48)

5 373 Kč  
5 373 Kč



**DRŽÁKY ŘÍDÍTEK YCF 2012-2019**  
BAR MOUNTS FOR YCF 2012-2019

<b>01 Obj. kód:</b> YC110-0203-05 (LITE/ START/ PILOT/ SM/ BIGY MX) s Ø 22,2	<b>1 053 Kč</b>
<b>02 Obj. kód:</b> YC110-0203-15 (SP3 2016-19/ BIGY 190 DAYTONA 2017-19) s Ø 28,6	<b>1 593 Kč</b>
<b>03 Obj. kód:</b> YC110-0222-01 VYVÝŠENÍ DRŽÁKU ŘÍDÍTEK, TLOUŠŤKA 20 mm (PRODÁVÁNO PO DVOU KUSECH) (NENASTAVITELNÁ/ NOT ADJUSTABLE)	<b>324 Kč</b>
<b>03 Obj. kód:</b> YC110-0222-02 VYVÝŠENÍ DRŽÁKU ŘÍDÍTEK, TLOUŠŤKA 20 mm (PRODÁVÁNO PO DVOU KUSECH) (NASTAVITELNÁ/ADJUSTABLE)	<b>540 Kč</b>



**DRŽÁKY ŘÍDÍTEK YCF 2020-24**  
BAR MOUNT FOR YCF 2020-24

<b>04 Obj. kód:</b> YC110-0203-038 (FACTORY SP3/ BIGY 190 DAYTONA) s Ø 28,6	<b>1 863 Kč</b>
<b>05 Obj. kód:</b> YC110-0203-035 (50/ LITE/ START/ PILOT/ SP2/ BIGY MX) Ø 22,2	<b>1 323 Kč</b>
<b>06 Obj. kód:</b> YC110-0222-03 VYVÝŠENÍ DRŽÁKU ŘÍDÍTEK (PRODÁVÁNO PO DVOU KUSECH)	<b>324 Kč</b>



**MATICE KRKU ŘÍZENÍ**  
STEERING STEM NUT

**01** Obj. kód: YC110-02-09 (NOTCHED/  
SPODNÍ SE ZÁŘEZY PRO KLÍČ)

**02** Obj. kód: YC110-02-11 (VRCHNÍ/ UPPER)

**162 Kč**



**TĚSNĚNÍ KRKU ŘÍZENÍ VHDNÉ PRO  
MODELY START/ PILOT/ FACTORY/ SM/ BIGY**

SEAL FOR STEERING STEM ADAPTABLE ON START/ PILOT/  
FACTORY/ SM/ BIGY

Obj. kód: YC110-02-20

**162 Kč**



**MATICE KRKU ŘÍZENÍ ČERNÁ/ MODRÁ/ ČERVENÁ/ ZELENÁ/ ORANŽOVÁ**  
STEERING STEM NUT BLACK/ BLUE/ RED/ GREEN/ ORANGE

Obj. kód: ECD-COLOR

**324 Kč**



**SADA LOŽISEK KE KRKU ŘÍZENÍ**

TAPER ROLLER BEARING FOR STEERING STEM

Obj. kód: KR DIRECTION41-2, YCF50 2012-19 – START 88 2008-19 – LITE88/125 2016-19  
(SPODNÍ Ø VNĚJŠÍ 41 – VNITŘNÍ 24 mm/ VRCHNÍ Ø VNĚJŠÍ 41 – VNITŘNÍ 22,5 mm)

**783 Kč**

Obj. kód: KR DIRECTION46, ALL START 125 – PILOT – FACTORY – BIGY  
and 50A-E 2020-24 – START 88SE 2020-24 LITE 88-125 2020-24

(SPODNÍ Ø VNĚJŠÍ 46 – VNITŘNÍ 23,5 mm/ VRCHNÍ Ø VNĚJŠÍ 46 – VNITŘNÍ 22 mm)

**1 053 Kč**





# RÁMY FRAMES



STOJAN  
SIDE STAND

01 Obj. kód: YC50-210-01 (50)  
01 Obj. kód: YC110-0904-01 (NASTAVITELNÝ 250 mm až 350 mm)  
01 Obj. kód: YC110-0904-05 (BIGY) **513 Kč**

PRUŽINA STOJANU  
SIDE STAND SPRING

02 Obj. kód: YC110-19-01 **81 Kč**

ŠROUB A MATICE STOJANU  
SIDE STAND SCREW & NUT

03 Obj. kód: GB6170-M10-G (MATICE/ NUT)  
04 Obj. kód: FB02-M10 × 1,5 × 301 (ŠROUB/ SCREW) **54 Kč**

SADA ZESÍLENÝCH ŠROUBŮ K MOTORU  
ENGINE REINFORCED SCREW SET

05 Obj. kód: KITVIS8 (Ø 8)  
05 Obj. kód: KITVIS10 (Ø 10) **243 Kč**

DRŽÁK RÁMU/MOTORU  
FRAME STEEL PADS

Obj. kód: YC110-16-061BK (START F125) **405 Kč**  
Obj. kód: YC110-16-067BK (PILOT 2013) **675 Kč**  
Obj. kód: YC110-1622-02BK (PILOT 2014-2024) **513 Kč**  
Obj. kód: YC110-1622-03 (BIGY) **1 323 Kč**



ZESÍLENÝ RÁM 88 PRO MONO KYVNOU VIDLICI  
(VČETNĚ ZADNÍHO PODSEDOVÉHO RÁMU)  
88 REINFORCED FRAME FOR MONO SWING ARM  
(REAR SUBFRAME INCLUDED)

Obj. kód: YC88-161-0301-BK (START SE88) **4 023 Kč**



ZADNÍ PODSEDOVÝ RÁM START 88  
88 REAR SUBFRAME

Obj. kód: YC88-16-020 (START F88S) **1 593 Kč**  
Obj. kód: YC88-16-022-BK (START F88SE)



ZESÍLENÝ RÁM LITE PRO KYVNÉ VIDLICE CANTILEVER  
(A-TYP) (VČETNĚ ZADNÍHO PODSEDOVÉHO RÁMU)  
LITE YCF REINFORCED FRAME FOR CANTILEVER SWING ARM  
(REAR SUBFRAME INCLUDED)

Obj. kód: YC110-161-0301-BK (LITE LITE88) **4 833 Kč**  
Obj. kód: YC110-161-0401-BK (LITE 125/ 150) **4 833 Kč**



ZADNÍ PODSEDOVÝ RÁM LITE  
LITE REAR SUBFRAME

Obj. kód: YC110-1614-23-BK (LITE F88) **1 593 Kč**  
Obj. kód: YC110-1614-24-BK (LITE F125/ F150) **1 593 Kč**



RÁM START PRO MONO KYVNOU VIDLICI S TLUMIČEM  
270 mm (VČETNĚ ZADNÍHO PODSEDOVÉHO RÁMU)  
START FRAME FOR MONO SWING ARM AND SHOCK  
ABSORBER 270mm (REAR SUBFRAME INCL.)

Obj. kód: YC110-166-0201-BK (START 125S) **4 563 Kč**



ZADNÍ PODSEDOVÝ RÁM START 125  
START 125 REAR SUBFRAME PART

Obj. kód: YC110-16-070BK **1 593 Kč**  
Obj. kód: YC110-1614-28-BK (START 125SE) **1 593 Kč**



KOMPLETNÍ RÁM PILOT 125 a 150 2018-24 (OSA KYVNÉ  
VIDLICE Ø 15) (VČETNĚ ZADNÍHO PODSEDOVÉHO RÁMU)  
2018-24 PILOT 125 & 150 COMPLETE FRAME (ARM AXLE Ø 15)  
(REAR SUBFRAME INCLUDED)

Obj. kód: YC110-1621-0301-BK  
(ČERNÁ/BLACK) (axle 15) **8 073 Kč**



ZADNÍ PODSEDOVÝ RÁM PILOT  
PILOT REAR SUBFRAME

Obj. kód: YC110-1614-26-BK (2016-24) **2 133 Kč**



RÁM YCF 2019-2024 FACTORY (VČETNĚ ZADNÍHO  
PODSEDOVÉHO RÁMU)  
2019-24 FACTORY YCF FRAME (REAR SUBFRAME INCL.)

Obj. kód: YC110-1621-0801-BK (RÁM 22") **8 883 Kč**



ZADNÍ PODSEDOVÝ RÁM FACTORY  
FACTORY REAR SUBFRAME

Obj. kód: YC110-1614-15-BK (2016-24 OCEL/ STEEL) **2 133 Kč**  
Obj. kód: YC110-1614-18 (2016-24 HLINÍK/ ALUMINIUM) **2 673 Kč**



RÁM YCF 2018-24 BIGY (OSA KYVNÉ VIDLICE Ø 15)  
(VČETNĚ ZADNÍHO PODSEDOVÉHO RÁMU)  
2018-24 BIGY YCF FRAME (ARM AXLE Ø 15)  
(REAR SUBFRAME INCLUDED)

Obj. kód: YC110-1621-0201-BK (KOMPLETNÍ) **9 423 Kč**



ZADNÍ PODSEDOVÝ RÁM BIGY  
BIGY REAR SUBFRAME

Obj. kód: YC110-1614-08-BK (OCEL/ STEEL) **2 673 Kč**  
Obj. kód: YC110-1614-09-BK (1902E/ F150E 2022-24) **2 673 Kč**

# SEDLA SEATS

**FACTORY**  
SPECIAL PARTS  
YCF RACING



KOMPLETNÍ PROTISKLUZOVÉ SEDLO MODRÉ/ ČERVENÉ/ ZELENÉ/ ŽLUTÉ/ ORANŽOVÉ  
COMPLETE NON-SLIP REINFORCED SEAT BLUE/ RED/ GREEN/ YELLOW/ ORANGE

Obj. kód: YC110-1401-12-COLOR (BIGY)

2 403 Kč

**FACTORY**  
SPECIAL PARTS  
YCF RACING



KOMPLETNÍ PROTISKLUZOVÉ SEDLO MODRÉ/ ČERVENÉ/ ZELENÉ/ ŽLUTÉ/ ORANŽOVÉ  
COMPLETE NON-SLIP REINFORCED SEAT BLUE/ RED/ GREEN/ YELLOW/ ORANGE

Obj. kód: YC110-1401-08-COLOR (LITE 2016-24, START 2009-24, PILOT 125 2013-14)  
Obj. kód: YC110-1401-07-COLOR (PILOT 125 2015-24, PILOT 150, FACTORY, SM 150)

1 755 Kč  
2 133 Kč



SEDLO YCF PRO BIGY  
YCF SEAT FOR BIGY

Obj. kód: YC110-1401-11

2 133 Kč

**FACTORY**  
SPECIAL PARTS  
YCF RACING



SEDLO YCF PILOT 125 2015-24/ PILOT 150 2013-24/  
FACTORY 2012-24/ SM 150 2013-24/ SM 190 2023-2024  
YCF LONG SEAT PILOT 125 2015-24/ PILOT 150 2013-24/  
FACTORY 2012-24/ SM 150 2013-24/ SM 190 2023-2024

Obj. kód: YC110-1401-17

1 863 Kč



FOR 50 ONLY

01

02

SEDLO YCF 50  
YCF 50 SEAT

01 Obj. kód: YC50-1401-05 1 053 Kč  
02 Obj. kód: YC50-1401-03 (VYSOKÉ/ HIGH + 4 cm) 1 053 Kč



SEDLO LITE 2016-24/ START 2009-24/ PILOT 125 2013-14  
SEAT LITE 2016-24/ START 2009-24/ PILOT 125 2013-14

Obj. kód: YC110-1401-10

1 323 Kč



NÍZKÉ SEDLO YCF PRO LITE 2016-24/ START 2009-24/  
PILOT 125 2013-14  
YCF LOW SEAT FOR LITE 2016-24/ START 2009-24/  
PILOT 125 2013-14

Obj. kód: YC110-14013

1 323 Kč



FOR 50 ONLY



KOMPLETNÍ PROTISKLUZOVÉ SEDLO  
MODRÉ/ ČERVENÉ/ ZELENÉ/ ŽLUTÉ/ ORANŽOVÉ  
COMPLETE NON-SLIP REINFORCED SEAT  
BLUE/ RED/ GREEN/ YELLOW/ ORANGE

Obj. kód: YC50-1401-02-COLOR  
(POUZE PRO/ ONLY 50)

1 593 Kč



# NÁDRŽE FUEL TANKS



**NÁDRŽ A KRYT NÁDRŽE YCF PRO BIGY**  
YCF FUEL TANK AND TANK COVER FOR BIGY

01 Obj. kód: YC110-0701-04  
02 Obj. kód: YC110-0719-01

1 593 Kč  
405 Kč



**NÁDRŽ YCF (LZE PŘIZPŮSOBIT NA VŠECHNY STARÉ MODELY YCF A NA MINI-BIKY S NÁDRŽÍ TYPU CRF 50)**

YCF FUEL TANK (CAN BE ADAPTED TO ALL PREVIOUS YCF AND TO MINI-BIKES WITH A TYPE CRF 50 FUEL TANK)

Obj. kód: YC110-0701-01

1 215 Kč



**NÁDRŽ PRO YCF 50**  
FUEL TANK FOR YCF 50

Obj. kód: YC50-07012

1 053 Kč



**VÍKO NÁDRŽE YCF HLINÍKOVÉ ČERNÉ/ MODRÉ/ ČERVENÉ/ ZELENÉ/ ORANŽOVÉ**

YCF ALUMINUM GAS CAP BLACK/ BLUE/ RED/ GREEN/ ORANGE

Obj. kód: BOUCHONALU-COLOR

945 Kč



**ODVZDUŠŇOVACÍ VENTILEK VÍČKA NÁDRŽE ČERNÝ/ MODRÝ/ ČERVENÝ/ ZELENÝ/ ORANŽOVÝ**

FUEL VENT VALVE BLACK/ BLUE/ RED/ GREEN/ ORANGE

Obj. kód: YC125-0704-COLOR

243 Kč



**PALIVOVÁ HADIČKA MODRÁ/ ČERVENÁ/ ZELENÁ/ ŽLUTÁ/ ORANŽOVÁ/ RŮŽOVÁ**

FUEL LINE BLUE/ RED/ GREEN/ YELLOW/ ORANGE/ PINK

Obj. kód: DC-COLOR

189 Kč



**PALIVOVÝ VENTIL**  
FUEL PETCOCK

01 Obj. kód: 13020100 (2 EXITS/ 2 VÝSTUPY)

02 Obj. kód: YC110-0703 (1 EXIT FOR YCF/ 1 VÝSTUP PRO YCF)

675 Kč



**PLASTOVÉ VÍKO A GUMOVÉ TĚSNĚNÍ NÁDRŽE**  
GAS CAP AND SEAL

01 Obj. kód: YC110-0702-01 (YCF ORIGINAL DESIGN)

02 Obj. kód: YC110-0720-02

405 Kč

81 Kč

# BRZDY BRAKES



**CNC DRŽÁK RADIÁLNÍHO TŘMENE**  
CNC ALUMINIUM BRACKET FOR RADIAL BRAKE CALIPER

**01 Obj. kód:** YC110-0510-06-SI (PŘED./FR. PRO KOTOUČ 220 MM)  
**01 Obj. kód:** YC110-0510-07-SI (PŘED./FR. PRO KOTOUČ 240 MM)  
**02 Obj. kód:** YC110-1210-06-SI (ZAD./ REAR) **1 053 Kč**

**PROTIVIBRAČNÍ PRUŽINA  
PRO ZADNÍ RADIÁLNÍ TŘMEN**  
REAR SPRING ANTI VIBRATION  
FOR REAR CNC RADIAL BRAKE

**03 Obj. kód:** YC110-1256-02 **135 Kč**

**PRUŽINA BRZDOVÝCH DESTIČEK  
PRO PŘEDNÍ RADIÁLNÍ TŘMEN**  
BRAKE PADS SPRING FOR FRONT CNC RADIAL BRAKE

**04 Obj. kód:** YC110-0556-02 **135 Kč**

**ŠROUBY BRZDOVÝCH DESTIČEK PRO PŘEDNÍ RADIÁLNÍ TŘMEN**  
BRAKE PADS AXLE FOR CNC RADIAL BRAKE

**05 Obj. kód:** YC110-0555-02 (PŘEDNÍ/ FRONT) **108 Kč**  
**06 Obj. kód:** YC110-1255-02 (ZADNÍ/ REAR) **108 Kč**



**SADA PŘEDNÍ BRZDY RADIAL**  
RADIAL FRONT BRAKE KIT

**Obj. kód:** YC110-05012-09BK **4 023 Kč**



**SADA ZADNÍ RADIÁLNÍ BRZDY**  
RADIAL REAR BRAKE ASSEMBLY

**Obj. kód:** YC110-12012-08BK **4 023 Kč**



**HLAVNÍ PŘEDNÍ BRZDOVÝ VÁLEC SUPERMOTARD**  
SUPERMOTARD FRONT BRAKE MASTER CYLINDER

**Obj. kód:** YC110-0507-01 **2 673 Kč**



**PÁČKA PRO Hlavní PŘEDNÍ BRZDOVÝ VÁLEC SM**  
SM BRAKE LEVER FOR FRONT BRAKE MASTER CYLINDER

**Obj. kód:** YC110-0503-02 **810 Kč**



**BRZDOVÝ RADIÁLNÍ TŘMEN CNC FACTORY**  
FACTORY BRAKE CALIPER RADIAL CNC

**01 Obj. kód:** YC110-1201-06-BK (ZADNÍ/ REAR) **3 105 Kč**  
**02 Obj. kód:** YC110-0502-06-BK (PŘEDNÍ/ FRONT)





**FACTORY**

SADA PŘEDNÍ BRZDY FACTORY (NASTAVITELNÁ PÁČKA) 2016-24  
FACTORY FRONT BRAKE KIT (ADJUSTABLE LEVER) 2016-24

Obj. kód: YC110-0501-3101 [SP2/ SP3/ BIGY]

2 403 Kč



**FACTORY**

SADA ZADNÍ BRZDY FACTORY 2016-2024  
FACTORY REAR BRAKE ASSEMBLY 2016-2024

Obj. kód: YC110-12012-2601 [SP2/ SP3]  
Obj. kód: YC110-12012-2801 [BIGY FACTORY]

2 430 Kč



 FOR 50 ONLY

SADA HYDRAULICKÉ ZADNÍ BRZDY YCF 50 2020-24  
(LZE PŘÍZPŮSOBIT PRO MODELY YCF 50 2012-2019)  
HYDRAULIC REAR BRAKE KIT YCF 50 2020-24 (CAN FIT ON YCF 50 2012-2019 )

Obj. kód: YC50-1214-03

2 193 Kč



 FOR 50 ONLY

SADA HYDRAULICKÉ PŘEDNÍ BRZDY YCF 50 2020-24 (LZE PŘÍZPŮSOBIT PRO MODELY YCF 50 2012-2019)  
HYDRAULIC FRONT BRAKE KIT YCF 50 2020-24 (can fit on YCF 50 2012-2019)

Obj. kód: YC50-0511-03

2 193 Kč





#### TŘMEN PŘEDNÍ BRZDY

FRONT BRAKE CALIPER

- 01** Obj. kód: YC110-0501-0205 (DVOUPÍSTKOVÝ) (START 125-BIGY 125-150 MX) **1 593 Kč**  
**02** Obj. kód: YC110-0501-0203 (ČTYŘPÍSTKOVÝ) **1 593 Kč**  
**03** Obj. kód: YC50-0502 (YCF 50) **1 053 Kč**  
**08** Obj. kód: YC110-0501-0207 (SP3 2016-24 – BIGY FACTORY 150-190) **1 863 Kč**

#### PUMPA PŘEDNÍ BRZDY

FRONT BRAKE MASTER CYLINDER

- 04** Obj. kód: YC110-0501-0103 (BRZDY VLEVO) **1 323 Kč**  
**04** Obj. kód: YC110-0501-0104-02 (DVOUPÍSTKOVÁ) (LITE/ START) **1 323 Kč**  
**05** Obj. kód: YC110-0501-0101 (ČTYŘPÍSTKOVÁ) **1 323 Kč**  
**07** Obj. kód: YC110-0501-0104-03 (PILOT/ FACTORY/ BIGY 2016-24) **1 593 Kč**

#### PŘEDNÍ BRZDOVÁ HADICE

FRONT BRAKE HOSE

- 06** Obj. kód: YC110-0501-0325 (HLAVNÍ VÁLEC SE ZÁVITEM) (LITE/START) **783 Kč**  
**06** Obj. kód: YC110-0501-0327 (HLAVNÍ VÁLEC S PRŮTOKOVÝM OKEM) (SP2/ SP3/ BIGY)



#### KOMPLETNÍ PŘEDNÍ BRZDA S DVOUPÍSTKOVÝM BRZDOVÝM TŘMENEM

COMPLETE FRONT BRAKE KIT WITH DOUBLE PISTON CALIPER

- Obj. kód: YC110-0501-1801 (LITE/ START 125)  
 Obj. kód: YC110-0501-3301 (BIGY/ PILOT/ SM F150)

2 025 Kč



#### KOMPLETNÍ PŘEDNÍ BRZDA START F88

COMPLETE FRONT BRAKE KIT START F88

- Obj. kód: YC110-0501-2001 (START 88 2020-24)  
 Obj. kód: YC110-0501-20 (START 88 2010/2019)

2 025 Kč

2 025 Kč







**TŘMEN ZADNÍ BRZDY**  
REAR BRAKE CALIPER

- 01 Obj. kód:** YC110-1201-0401 (1 PÍST) (LITE/ START/ PILOT/ BIGY 125-150 MX)  
**02 Obj. kód:** YC110-0501-0203 (ČTYŘPÍSTKOVÁ) **1 593 Kč**  
**03 Obj. kód:** YC50-1201 (YCF 50) **1 053 Kč**  
**08 Obj. kód:** YC110-1201-07 (SP3 2016-24/ BIGY FACTORY 150-190) **1 863 Kč**

**PUMPA ZADNÍ BRZDY**  
REAR BRAKE MASTER CYLINDER

- 04 Obj. kód:** YC110-1201021 (Ø 8/ DIST. 40 mm) (START) **810 Kč**  
**Obj. kód:** YC110-1201023 (Ø 10/ DIST. 40 mm) (SM 190) **810 Kč**  
**07 Obj. kód:** YC110-1201024 (PILOT/ FACTORY / BIGY ) **1 053 Kč**  
**Obj. kód:** YC110-1201026 (Ø 10/ LITE)

**SADA GUMOVÝCH TĚSNĚNÍ PRO ZADNÍ BRZDOVÝ TŘMEN**  
SET OF REAR BRAKE CALIPER RUBBER

- 05 Obj. kód:** YC110-120110 **135 Kč**

**ZADNÍ BRZDOVÁ HADICE PRO BRZDOVÝ TŘMEN S Ø ZÁVITU 10 MM**  
REAR BRAKE HOSE CONNECTION Ø 10 CALIPER

- 06 Obj. kód:** YC110-1201061 (Ø 8 MASTER CYLINDER) 370 mm (START)  
**06 Obj. kód:** YC110-1201062 (Ø 8 MASTER CYLINDER) 465mm (PILOT)  
**06 Obj. kód:** YC110-1203-04 (Ø 10/ MASTER CYLINDER) 425 (LITE)  
**06 Obj. kód:** YC110-1201052 (Ø 10/ MASTER CYLINDER) 465mm (SP2)  
**06 Obj. kód:** YC110-1201063 (Ø 10/ MASTER CYLINDER) 515 mm (SP3/ BIGY) **513 Kč**



**KOMPLETNÍ ZADNÍ BRZDA JEDNOPÍSTOVÁ**  
COMPLETE REAR BRAKE ASSEMBLY

- Obj. kód:** YC110-12012-0601 (START) **2 133 Kč**  
**Obj. kód:** YC110-12012-3101 (LITE) **2 133 Kč**  
**Obj. kód:** YC110-12012-2701 (BIGY) **2 133 Kč**  
**Obj. kód:** YC110-12013-0301 (360 mm START 885E 2020-24) **2 133 Kč**  
**Obj. kód:** YC110-12012-2401 (PILOT/ SM F150) **2 133 Kč**



**ZADNÍ BRZDOVÁ PUMPA S NÁDRŽKOU**  
MASTER CYLINDER WITH RESERVOIR

- Obj. kód:** YC110-120102 **945 Kč**





**FACTORY**

**BRZDOVÝ PEDÁL S LOŽISKY  
PILOT/FACTORY/BIGY**

PILOT/FACTORY/BIGY BRAKE PEDAL WITH BEARING

Obj. kód: YC110-219-03

1 323 Kč



**FACTORY**

**BRZDOVÝ PEDÁL S LOŽISKY PILOT/FACTORY/BIGY  
PILOT/FACTORY/BIGY BRAKE PEDAL WITH BEARING**

Obj. kód: YC110-219-03-BK

1 323 Kč



**START**

**BRZDOVÝ PEDÁL HLINÍKOVÝ PRO 88/125 START  
ALUMINUM BRAKE PEDAL FOR 88/125 START**

Obj. kód: YC110-218

1 323 Kč



**FOR 50 ONLY**



**SADA ZADNÍHO BRZDOVÉHO PEDÁLU PRO YCF 50 2012-24  
BRAKE PEDAL KIT FOR YCF 50 2012-24**

Obj. kód: YC50-1219

1 323 Kč



**START**

**BRZDOVÝ PEDÁL OCELOVÝ PRO 88/125  
STEEL BRAKE PEDAL FOR 88/125 START**

Obj. kód: YC110-211

675 Kč



**VYSOCE KVALITNÍ BRZDOVÝ PEDÁL HLINÍKOVÝ  
2010-2011-CLASSIC 2012**

ALUMINUM BRAKE PEDAL HIGH-RANGE  
2010-2011-CLASSIC 2012

Obj. kód: YC110-215

1 323 Kč



**HLINÍKOVÁ KONCOVKA BRZDOVÉHO PEDÁLU ČERNÁ/  
MODRÁ/ ČERVENÁ/ ZELENÁ/ ORANŽOVÁ  
COLOR REAR BRAKE LEVER TIPS BLACK/ BLUE/ RED/  
GREEN/ ORANGE**

Obj. kód: YC110-1223-02-COLOR

405 Kč



**BRZDOVÝ PEDÁL OCELOVÝ  
STEEL BRAKE PEDAL**

Obj. kód: YC110-217-02 (PILOT/ SM150 2013-24)

675 Kč



**KLEMA HLAVNÍHO ZADNÍHO BRZDOVÉHO VÁLCE CNC  
ČERNÁ/ MODRÁ/ ČERVENÁ/ ZELENÁ/ ORANŽOVÁ  
CNC REAR BRAKE CLEVIS BLACK/ BLUE/ RED/  
GREEN/ ORANGE**

Obj. kód: EMC-COLOR

Obj. kód: EMC01-COLOR (PILOT/ FACTORY/ BIGY 2016-24) 405 Kč



**KRYT ZADNÍ BRZDOVÉ PUMPY  
PRO LITE/ START 2007-24/ PILOT/ FACTORY 2007-15  
REAR BRAKE MASTER CYLINDER GUARD  
FOR LITE/ START 2007-24/ PILOT/ FACTORY 2007-15**

Obj. kód: YC110-1224

405 Kč



**KONCOVKA BRZDOVÉHO PEDÁLU  
REAR BRAKE LEVER TIPS**

01 Obj. kód: YC110-1223-01 (OCEL/ STEEL)

162 Kč

02 Obj. kód: YC110-1223-02 (HLINÍK/ ALUMINIUM)

405 Kč

**LANKO BRZDOVÉHO PEDÁLU S POUZDREM (ZABRAŇUJE  
PROTOČENÍ BRZDOVÉHO PEDÁLU A VYCHÝLENÍ DO BOKU)  
REAR BRAKE PEDAL CABLE WITH SHEATH  
(TO AVOID BRAKE PEDAL TWISTING)**

03 Obj. kód: YC110-1260-01

216 Kč

**PRUŽINA BRZDOVÉHO PEDÁLU  
BRAKE PEDAL SPRING**

04 Obj. kód: YC110-21-01 (OCEL/ STEEL)

04 Obj. kód: YC110-21-05 (HLINÍK/ ALUMINIUM)

04 Obj. kód: YC110-21-06

(HLINÍK/ ALUMINIUM FACTORY)

135 Kč



# FACTORY 190 SP3

YCF FACTORY DAYTONA 190 ANIMA  
RIDER: JORDI TIXIER  
TEAM: YCF FRANCE







ROZTEČ BRZDOVÉHO KOTOUČE OD STŘEDU OTVORU ŠROUBKU KE STŘEDU OTVORU ŠROUBKU PŘES STŘED KOTOUČE 102,5 MM, VNITŘNÍ Ø KOTOUČE 76 mm

BRAKE DISC CENTER TO CENTER DISTANCE 102,5mm  
INNER Ø 76mm

Obj. kód: YC110-0513-02 (PŘEDNÍ/ FRONT 220 mm) **1 053 Kč**  
Obj. kód: YC110-1115-01 (ZADNÍ/ REAR 200 mm) **1 053 Kč**  
Obj. kód: YC110-1115-06 (200 mm VRTANÝ 10 mm) **1 053 Kč**  
Obj. kód: YC110-1115-07 (220 mm VRTANÝ 10 mm) **1 053 Kč**



SADA INBUSOVÝCH ŠROUBŮ K BRZDOVÉMU KOTOUČI  
INOX BOLT KIT FOR BRAKE DISC

Obj. kód: KVD (DIAM 8) **94,50 Kč**  
Obj. kód: KVD-01 (DIAM 10) **135 Kč**



PLOVOUCÍ PŘEDNÍ BRZDOVÝ KOTOUČ 220 mm  
SEMI FLOATING BRAKE ROTOR

Obj. kód: YC110-0613-01-BK **2 673 Kč**



BRZDOVÝ KOTOUČ PŘEDNÍ 240 mm S DISTANČNÍ PODLOŽKOU  
240mm FRONT BRAKE DISC WITH LEG OFFSET

Obj. kód: KS2 **1 863 Kč**



PLOVOUCÍ PŘEDNÍ BRZDOVÝ KOTOUČ 240 mm  
S MONTÁŽNÍ SADOU PRO BRZDOVÝ TŘMEN  
240mm SEMI FLOATING BRAKE ROTOR WITH CALIPER  
MOUNTING BRACKETS KIT

Obj. kód: KS2-1 **3 483 Kč**

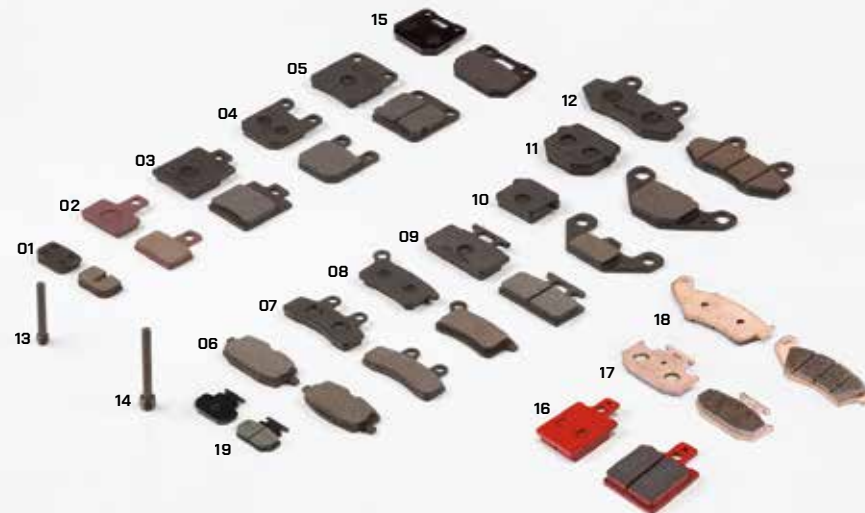

SADA PŘED. A ZAD. BRZDOVÝCH DESTIČEK PRO YCF 50  
SET OF BRAKE PADS FRONT & REAR FOR YCF 50

01 Obj. kód: YC50-0506 (2012-2019) **405 Kč**  
19 Obj. kód: YC50-0506-02  
(YCF 50 2020-24 HYDRAULICKÉ) **432 Kč**

SADA ZADNÍCH BRZDOVÝCH DESTIČEK  
REAR BRAKE PADS

02 Obj. kód: YC110-120107 **459 Kč**  
03 Obj. kód: YC110-120108  
04 Obj. kód: 14030213/4N (YCF 2005)  
17 Obj. kód: YC110-1204-02 (SP 2016-24/ BIGY/  
FACTORY 2017-24)

SADA ZADNÍCH BRZDOVÝCH DESTIČEK  
JEDNOPÍSTKOVÝCH PRO YCF  
REAR BRAKE PADS SINGLE 1 PISTON YCF

05 Obj. kód: YC110-120104  
(START 2012-24/ LITE 2016-24) **459 Kč**

SADA PŘEDNÍCH BRZDOVÝCH DESTIČEK YCF 2005  
FRONT BRAKE PADS YCF 2005

06 Obj. kód: 14010114/5 **405 Kč**

SADA PŘEDNÍCH/ZADNÍCH BRZDOVÝCH DESTIČEK PRO  
ČTYŘPÍSTKOVÝ TŘMEN MODELŮ YCF 2007 A 88 2009-11  
BRAKE PADS FRONT/REAR FOR 4 PISTONS CALIPER FOR  
YCF 2007 AND 88 2009-11

08 Obj. kód: YC110-0501-0401 **405 Kč**

SADA PŘEDNÍCH BRZDOVÝCH DESTIČEK  
FRONT BRAKE PADS

07 Obj. kód: YC110-0501-0405  
09 Obj. kód: YC110-0501-0404  
10 Obj. kód: YC110-0501-0406  
18 Obj. kód: YC110-0501-0416 (SP 2016-24/ BIGY/  
FACTORY 2017-24) **459 Kč**

SADA BRZDOVÝCH DESTIČEK PRO JEDNOPÍSTKOVÝ  
BRZDOVÝ TŘMEN PRO YCF 2006  
BRAKE PADS SINGLE PISTON FOR YCF 2006

11 Obj. kód: YC110-0501-0402 **405 Kč**

SADA PŘEDNÍCH BRZDOVÝCH DESTIČEK YCF 2008-13  
FRONT BRAKE PADS YCF 2008-13

12 Obj. kód: YC110-0501-0403 **459 Kč**

ŠROUB PŘEDNÍCH/ ZADNÍCH BRZDOVÝCH DESTIČEK  
FRONT OR REAR BRAKE PADS SCREW

13 Obj. kód: YC110-1255 (ZADNÍ/ REAR)  
14 Obj. kód: YC110-0555 (PŘEDNÍ/ FRONT) **54 Kč**

SADA PŘED. A ZAD. BRZDOVÝCH DESTIČEK  
PRO RADIÁLNÍ TŘMEN  
SET OF RADIAL BRAKE PADS FRONT & REAR

15 Obj. kód: YC110-0506-01 (PŘEDNÍ/ FRONT) **459 Kč**  
16 Obj. kód: YC110-1204-01 (ZADNÍ/ REAR)





**FACTORY**  
SPECIAL PARTS  
YCF RACING

VÍČKO PŘEDNÍ BRZDOVÉ PUMPY CNC  
ČERNÉ/ MODRÉ/ ČERVENÉ/ ZELENÉ/ ORANŽOVÉ  
FRONT BRAKE RESERVOIR COVER BLACK/ BLUE/ RED/ GREEN/ ORANGE

Obj. kód: FBRC-COLOR (ALL YCF MODELS EXCEPT PILOT/ FACTORY 2016-2024)  
Obj. kód: FBRC01-COLOR (PILOT/ FACTORY/ BIGY 2016-24)

405 Kč



**FACTORY**  
SPECIAL PARTS  
YCF RACING

VÍČKO ZADNÍ BRZDOVÉ PUMPY CNC  
ČERNÉ/ MODRÉ/ ČERVENÉ/ ZELENÉ/ ORANŽOVÉ  
REAR BRAKE RESERVOIR COVER BLACK/ BLUE/ RED/ GREEN/ ORANGE

Obj. kód: RBRC-COLOR (ALL YCF MODELS EXCEPT PILOT/ FACTORY 2016-2024)  
Obj. kód: RBRC01-COLOR (PILOT/ FACTORY/ BIGY 2016-24)

405 Kč

# KYVNÉ VIDLICE SWING ARMS



ROLNA PRO STOJAN CNC ČERNÁ/ MODRÁ/ ČERVENÁ/  
ZELENÁ/ ORANŽOVÁ

CNC REAR SPOOL BLACK/ BLUE/ RED/ GREEN/ ORANGE

Obj. kód: KRS-COLOR

459 Kč



KYVNÁ VIDLICE MONO CHROMOLY START  
START MONO CHROMOLY SWING ARM

Obj. kód: YC110-1001-0701 (350 mm) [START 88]  
Obj. kód: YC110-10014-01 (390 mm) [START 125]

3 213 Kč



KYVNÁ VIDLICE MONO CHROMOLY  
CHROMOLY MONO SWING ARM

Obj. kód: YC110-1001-05 (420 mm, OSA 12 PRO/ FOR PILOT 2015-17)  
Obj. kód: YC110-1001-1701 (420 mm, OSA 15 PRO/ FOR PILOT 2018-24)  
Obj. kód: YC110-1001-1501 (460 mm, OSA 15 PRO/ FOR BIGY 2018-24)

4 023 Kč

4 833 Kč



**FACTORY**  
SPECIAL PARTS  
YCF RACING

VYZTUŽENÁ KYVNÁ VIDLICE MONO ALU  
ALUMINUM REINFORCED MONO SWING ARM

Obj. kód: YC110-10015-0101 (420 mm PRO/ FOR SP2 2014-2024/ SP3 2014-18)

Obj. kód: YC110-1001-2102 (460 mm PRO/ FOR SP3 2019-24)

Obj. kód: YC110-1001-10 (460 mm, OSA 12 PRO/ FOR BIGY 2017)

Obj. kód: YC110-1001-1603 (460 mm, OSA 15 PRO/ FOR BIGY 2018-24)

Obj. kód: YC110-1001-23 (490 mm, AXE 15 PRO/ FOR BIGY SM 17/17 nebo BIGY MX 16/19)

6 723 Kč

6 723 Kč

6 723 Kč

6 723 Kč

6 993 Kč



KYVNÁ VIDLICE CANTILEVER LITE  
LITE CANTILEVER SWING ARM

Obj. kód: YC110-1001-1201

2 403 Kč





**VYZTUŽENÝ KRYT ZADNÍHO KOTOUČE NYLONOVÝ**  
REINFORCED NYLON REAR DISC GUARD

Obj. kód: YC110-1024-04

783 Kč



**KRYT ZADNÍHO BRZDOVÉHO KOTOUČE**  
REAR DISC GUARD

Obj. kód: YC110-1010

405 Kč



**ŠROUB A MATICE NAPÍNÁKU ŘETĚZU**  
BOLT AND NUT FOR BLOCK AXLE

01 Obj. kód: GB5783-M8 x 40-W (ŠROUB/ SCREW)  
02 Obj. kód: FB6170-M8-W (MATICE/ NUT)

81 Kč  
54 Kč



**OSA KYVNÉ VIDLICE**  
AXLE SWING ARM

01 Obj. kód: YC110-10-03 (Ø 10/ délka: 185 mm)  
02 Obj. kód: YC110-10-034 (Ø 12/ DÉLKA: 192mm)  
02 Obj. kód: YC110-10-033 (Ø 12/ délka: 236 mm: FACTORY 2012-24)  
02 Obj. kód: YC110-10-035 (Ø 12/ Š: 240 mm: PILOT)  
03 Obj. kód: YC110-1009-01 (Ø 15: PILOT/ BIGY 2018-24)

162 Kč

**LOŽISKO KYVNÉ VIDLICE**  
SWING ARM BEARING

04 Obj. kód: 6200/30-10 (Ø VNĚJŠÍ, 30/ Ø VNITŘNÍ, 10)  
04 Obj. kód: 6001/28-10 (Ø VNĚJŠÍ, 28/ Ø VNITŘNÍ, 10)  
04 Obj. kód: 6001/28-12-08 (Ø VNĚJŠÍ, 28/ Ø VNITŘNÍ, 12)  
04 Obj. kód: 6001/28-15-08 (Ø VNĚJŠÍ, 28/ Ø VNITŘNÍ, 15) (PILOT/ BIGY 2018-24)

162 Kč



**ROLNA ŘETĚZU**  
CHAIN TENSIONER

01 Obj. kód: YC110-2201-02  
01 Obj. kód: YC50-2201-02 (50E-W88)  
01 Obj. kód: YC110-2201-03 (SP3)

324 Kč  
324 Kč  
405 Kč

**ZADNÍ VODÍTKO ŘETĚZU**  
REAR CHAIN GUIDE

02 Obj. kód: YC110-1004 (PILOT – BIGY)  
03 Obj. kód: YC110-1005 (START – LITE)

1 053 Kč



**VODÍTKO ŘETĚZU VYZTUŽENÉ FACTORY 2019-24 VHODNÉ PRO VŠECHNY MODELY PILOT/ FACTORY/ BIGY**

2019-24 FACTORY REINFORCED CHAIN GUIDE SUITABLE FOR ALL PILOT/ FACTORY/ BIGY

Obj. kód: YC110-1018-04

1 215 Kč



**VODÍTKO ŘETĚZU R START 2011-2024**  
CHAIN SLIDER FOR R START 2011-2024

01 Obj. kód: YC110-10-023

405 Kč

**VODÍTKO KYVNÉ VIDLICE, PRO HLINÍK. VIDLICE 420 mm NEBO 460 mm 2011-2024**  
SWING ARM SLIDER FOR 420mm OR 460mm ALUMINIUM ARM 2011-2024

02 Obj. kód: YC110-10-025

405 Kč

**VODÍTKO ŘETĚZU NA KYVNĚ VIDLICI CANTILEVER LITE**  
LITE CANTILEVER SWING ARM SLIDER

03 Obj. kód: YC110-1005-02

405 Kč

**KRÁTKÉ VODÍTKO ŘETĚZU NA KYVNĚ VIDLICI CANTILEVER**  
SHORT CHAIN SLIDER ADAPTABLE FOR CANTILEVER ARM

04 Obj. kód: YC110-10-021

270 Kč

# TLUMIČE SHOCK ABSORBERS

**FACTORY**  
SPECIAL PARTS  
YCF RACING



ZADNÍ TLUMIČ  
SHOCK ABSORBER

- 01 Obj. kód: YC50-0404-03 [200 mm YCF 50] 2 403 Kč  
 02 Obj. kód: YC110-0404-82 [270 mm CANTILVER – LITE 88 – 125] 3 483 Kč  
 03 Obj. kód: YC110-0404-15 [265 mm MONO ARM/ VIDLICE – START F88] 3 483 Kč  
 03 Obj. kód: YC110-0404-14 [270 mm MONO ARM/ VIDLICE-- START F125] 3 483 Kč  
 03 Obj. kód: YC110-0404-17 [310 mm MONO ARM/ VIDLICE – PILOT 125/150 2013-20 6 SM150 2013-24] 3 753 Kč  
 03 Obj. kód: YC110-0404-81 [330 mm MONO ARM/VIDLICE PILOT 125/150 2020-24] 3 753 Kč  
 03 Obj. kód: YC110-0404-67 [355 mm MONO ARM/ VIDLICE – BIGY] 3 753 Kč  
 04 Obj. kód: YC110-0404-07 [280 mm NASTAVITELNÝ/ ADJUSTABLE] 5 373 Kč  
 04 Obj. kód: YC110-0404-16 [330 mm NASTAVITELNÝ/ ADJUSTABLE – SP2] 5 373 Kč  
 04 Obj. kód: YC110-0404-68 [355 mm NASTAVITELNÝ/ ADJUSTABLE – BIGY] 5 373 Kč

VNITŘNÍ POUZDRO TLUMIČE Ø 12  
SHOCK ABSORBER SPACERS Ø 12

- 05 Obj. kód: YC110-0419 [START/ PILOT 2010-2024] 108 Kč  
 06 Obj. kód: YC110-04192 [RSP, CLASSIC, FACTORY 2010-2024] 162 Kč



ZADNÍ TLUMIČ DNM  
DNM SHOCK ABSORBER

- Obj. kód: YC110-0404-83 270 mm pružina/spring 800lbs 8 613 Kč  
 Obj. kód: YC110-0404-84 270 mm pružina/spring 1000lbs 9 153 Kč  
 Obj. kód: YC110-0404-35 310 mm pružina/spring 1000lbs 9 153 Kč  
 Obj. kód: YC110-0404-59 330 mm pružina/spring 1000lbs 9 153 Kč  
 Obj. kód: YC110-0404-86 345 mm pružina/spring 1200 lbs (BIGY SM 190) 9 153 Kč  
 Obj. kód: YC110-0404-99 355 mm pružina/spring 800 lbs (BIGY) 9 153 Kč



SADA PRO NASTAVENÍ VÝŠKY PODVOZKU TLUMIČŮ  
HEIGHT ADJUSTMENT KIT

- 01 Obj. kód: YC110-1033-01 [START 88S-125-125S] 1 593 Kč  
 02 Obj. kód: YC110-1030-02 [LITE]



MĚKČÍ A TVRDŠÍ PRUŽINA  
SOFTER AND HARDER SPRING

- 01 Obj. kód: YC110-0417-22-WH [START/ SM 88-125] 1 053 Kč  
 Obj. kód: YC110-0417-23-WH [PILOT 125-150/ SM 150] 1 053 Kč  
 [MĚKKÁ 600 lbs]  
 02 Obj. kód: YC110-0417-27-BK [START/ SM 88-125] 1 053 Kč  
 Obj. kód: YC110-0417-28-BK [PILOT 125-150/ SM 150] 1 053 Kč  
 [TVRDÁ 800 lbs]  
 03 Obj. kód: YC110-0417-46-BK 355mm 1000 LBS (BIGY) 1 053 Kč



KRYT ZADNÍHO TLUMIČE YCF  
YCF MUD FLAP

- Obj. kód: YC110-0460-01 [PRO/FOR PILOT/ FACTORY/ BIGY] 405 Kč



1 593 Kč



# KOLA, RÁFKY A NÁBOJE WHEELS, RIMS & HUBS



SADA KOL SUPERMOTO YCF 10"  
(2,15 x 10" PŘEDNÍ/ 2,50 x 10" ZADNÍ)  
YCF SUPERMOTO WHEEL SET 10"  
(2.15 x 10" FRONT/ 2.50 x 10" REAR)

Obj. kód: YC110-0625-01-BK

5 913 Kč



SADA KOL YCF 12"  
(2,15 x 12" PŘEDNÍ/ 2,75 x 12" ZADNÍ)  
YCF WHEEL SET 12"  
(2.15 x 12" FRONT/ 2.75 x 12" REAR)

Obj. kód: YC110-0626-01-BK

6 723 Kč



KOLO SUPERMOTO HLÍNÍKOVÉ 17-17  
(PRODÁVÁNO S BRZDOVÝM KOTOUČEM A ROZETOU)  
SUPERMOTO WHEEL ALU  
(SOLD WITH BRAKE DISC & SPROCKET)

Obj. kód: YC110-0601-32-BK (2,50 x 17" PŘEDNÍ/ FRONT) 8 073 Kč  
Obj. kód: YC110-1101-70-BK (3,50 x 17" ZADNÍ/ REAR) 8 073 Kč



KOLO SUPERMOTO HLÍNÍKOVÉ  
(PRODÁVÁNO S BRZDOVÝM KOTOUČEM A ROZETOU)  
SUPERMOTO WHEEL ALU  
(SOLD WITH BRAKE DISC & SPROCKET)

Obj. kód: YC110-0601-93 (2,50 x 14" PŘEDNÍ/ FRONT) 4 293 Kč  
Obj. kód: YC110-1101-73 (3,00 x 14" ZADNÍ/ REAR) 5 373 Kč



KOLO SUPERMOTO (OCELOVÉ)  
(PRODÁVÁNO S BRZDOVÝM KOTOUČEM A ROZETOU)  
SUPERMOTO STEEL WHEEL  
(SOLD WITH BRAKE DISC)

Obj. kód: YC110-06017 (1,85 x 12" PŘEDNÍ/ FRONT) 3 213 Kč  
Obj. kód: YC110-11014 (2,15 x 12" ZADNÍ/ REAR) 3 483 Kč

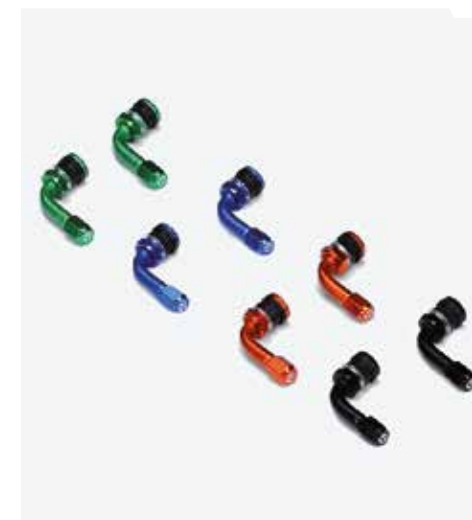

VENTILEK ZAHNUTÝ 90° ČERNÝ/ MODRÝ/ ČERVENÝ/  
ZELENÝ/ ORANŽOVÝ  
YCF 90° INNER TIRE VALVES BLACK/ BLUE/ RED/ GREEN/ ORANGE

Obj. kód: ITV02-COLOR

270 Kč



10 12 14

**KOLO OCELOVÉ NA 15" OSU KOLA se ZESÍLENÝMI DRÁTY 4 mm**

STEEL WHEEL FOR 15" WHEEL AXLE WITH 4mm REINFORCED SPOKES

- Obj. kód: YC110-0601-2901 (PŘEDNÍ/ FRONT 12") **3 213 Kč**
- Obj. kód: YC110-0601-3001-BK (PŘEDNÍ/ FRONT 14") **3 213 Kč**
- Obj. kód: YC110-0601-0801 (B8CC : PŘEDNÍ/ FRONT 10") **3 213 Kč**
- Obj. kód: YC110-1101-3401-BK (ZADNÍ/ REAR 12") **4 023 Kč**
- Obj. kód: YC110-1101-01A (ZADNÍ/ REAR 10") **4 023 Kč**



FOR 50 ONLY

10

**KOMPLETNÍ PŘEDNÍ/ ZADNÍ KOLO YCF 50**

COMPLETE FRONT OR REAR WHEEL FOR YCF 50

- Obj. kód: YC50-0601-0401 (PŘEDNÍ/ FRONT) **2 673 Kč**
- Obj. kód: YC50-1101-0401 (ZADNÍ/ REAR) **3 753 Kč**



12 14

**KOMPLETNÍ KOLO Z TVRZENÉ OCELI PRO 15" OSU, NÁBOJ ZADNÍHO KOLA S 5 ŠROUBY PRO PŘICHYCENÍ ROZETY**

COMPLETE REINFORCED STEEL WHEEL AXLE 15", REAR HUB WITH 5 SCREWS FIXATION FOR SPROCKET

- Obj. kód: YC110-0601-5B (PŘEDNÍ/ FRONT 14") **3 483 Kč**
- Obj. kód: YC110-1101-2D (ZADNÍ/ REAR 12") **4 293 Kč**



FOR 50 ONLY

10

**KOMPLETNÍ KOLO S CNC NÁBOJEM ČERNÉ/ MODRÉ/ ČERVENÉ/ ZELENÉ/ ORANŽOVÉ**

COMPLETE WHEEL WITH CNC HUB BLACK/ BLUE/ RED/ GREEN/ ORANGE

- Obj. kód: YC50-0611-01-COLOR (PŘEDNÍ/ FRONT)
- Obj. kód: YC50-1101-COLOR (ZADNÍ/ REAR)

**3 483 Kč**  
**4 023 Kč**



14 17

**KOMPLETNÍ KOLO Z TVRZENÉ OCELI PRO 15" OSU, NÁBOJ ZADNÍHO KOLA S 5 ŠROUBY PRO PŘICHYCENÍ ROZETY**

COMPLETE REINFORCED STEEL WHEEL AXLE 15", REAR HUB WITH 5 SCREWS FIXATION FOR SPROCKET

- Obj. kód: YC110-0601-39-BK (PŘEDNÍ/ FRONT 17") **3 753 Kč**
- Obj. kód: YC110-1101-29-BK (ZADNÍ/ REAR 14") **4 023 Kč**



16 19

**KOMPLETNÍ PŘEDNÍ/ ZADNÍ KOLO 16"/19" HLINÍKOVÉ RÁFKY**

COMPLETE FRONT OR REAR WHEEL 16"/19" ALUMINIUM RIM

- Obj. kód: YC110-0601-34-BK (1,60 x 19" PŘEDNÍ/ FRONT) **5 373 Kč**
- Obj. kód: YC110-1101-72-BK (1,85 x 16" ZADNÍ/ REAR) **8 073 Kč**



KOMPLETNÍ ZESÍLENÉ KOLO, CNC NÁBOJ,  
HLINÍKOVÝ RÁFEK, 7116, DODÁVANÉ SPOLU S BRZDOVÝM KOTOUČEM  
A ROZETOU ČERNÉ/ MODRÉ/ ČERVENÉ/ ZELENÉ/ ORANŽOVÉ  
COMPLETE REINFORCED WHEEL, CNC HUB, ALU,  
7116 RIM (SOLD WITH BRAKE DISC & SPROCKET)  
BLACK/ BLUE/ RED/ GREEN/ ORANGE

14 17

Obj. kód: YC110-0601-40-COLOR (PŘEDNÍ/ FRONT 17") 4 833 Kč  
Obj. kód: YC110-1101-32-COLOR (ZADNÍ/ REAR 14") 6 183 Kč



**FACTORY**  
SPECIAL PARTS  
YCF RACING

AI 7116

**YCF**



**7116**



**HLINÍKOVÝ RÁFEK 7116**

ALUMINUM 7116 M SHAPE RIM

KOMPLETNÍ ZESÍLENÉ KOLO, CNC NÁBOJ, HLINÍKOVÝ RÁFEK, 7116, DODÁVANÉ SPOLU S BRZDOVÝM KOTOUČEM A ROZETOU ČERNÉ/ MODRÉ/ ČERVENÉ/ ZELENÉ/ ORANŽOVÉ  
COMPLETE REINFORCED WHEEL, CNC HUB, ALU, 7116 RIM (SOLD WITH BRAKE DISC & SPROCKET) BLACK/ BLUE/ RED/ GREEN/ ORANGE

Obj. kód: YC110-06012-COLOR (PŘEDNÍ/ FRONT 12")  
Obj. kód: YC110-0601-37 (PŘEDNÍ/ FRONT 14")  
Obj. kód: YC110-1101-25 (ZADNÍ/ REAR 12")

4 023 Kč  
4 563 Kč  
5 913 Kč

Obj. kód: YC110-1107-BK (1,85 × 12" PŘEDNÍ/  
FRONT - ZADNÍ/ REAR)

Obj. kód: YC110-1107-16-SI (1,85 × 12" PŘEDNÍ/ FRONT) 1 593 Kč

Obj. kód: YC110-0617-24-BK (2,50 × 14" PŘEDNÍ/ FRONT) 2 133 Kč

Obj. kód: YC110-0617-24-SI  
(1,40 × 14" PŘEDNÍ/ FRONT) 2 133 Kč

Obj. kód: YC110-0617-40-BK  
(1,60 × 17" PŘEDNÍ/ FRONT) 1 593 Kč

Obj. kód: YC110-1107-32-BK (1,85 × 14" ZADNÍ/ REAR) 1 593 Kč

Obj. kód: YC110-0617-41-BK (2,50 × 17") 3 753 Kč

Obj. kód: YC110-1107-54-BK (3,50 × 17") 4 023 Kč

Obj. kód: YC110-1107-55-BK (2,15 × 16") 2 673 Kč

Obj. kód: YC110-0617-42-BK (1,60 × 19") 2 673 Kč





**OCELOVÝ RÁFEK PRO DRÁT 4 mm**  
STEEL RIM WITH 4mm SPOKES

- Obj. kód:** YC110-1107-34-BK (1,85 x 12 PŘEDNÍ/  
FRONT – ZADNÍ/ REAR) **810 Kč**
- Obj. kód:** YC110-1101-014 (2,15 x 12 PŘEDNÍ/  
FRONT – ZADNÍ/ REAR) **810 Kč**
- Obj. kód:** YC110-0617-19-BK  
(1,40 x 12 PŘEDNÍ/ FRONT) **810 Kč**
- Obj. kód:** YC110-0617-30-BK  
(1,40 x 14 PŘEDNÍ/ FRONT) **810 Kč**
- Obj. kód:** YC110-0617-39-BK  
(1,60 x 17" PŘEDNÍ/ FRONT) **810 Kč**
- Obj. kód:** YC110-1107-29-BK  
(1,85 x 14" ZADNÍ/ REAR) **810 Kč**



**LOŽISKA K PŘEDNÍMU NEBO ZADNÍMU KOLU**  
FRONT OR REAR WHEEL BEARING

**01 Obj. kód:** 96140-6202-2Z **162 Kč**

**SIMERING KOLA**  
WHEEL OIL SEAL

- 02 Obj. kód:** YC50-0610 (Ø22 x 31,5 x 5)  
(PRO/ FOR YCF 50)
- 02 Obj. kód:** YC110-0610 (Ø25 x 35 x 6,5) (PRO NÁBOJE  
CNC 2012/ FOR CNC HUB)
- 02 Obj. kód:** YC110-0611 (Ø23 x 35 x 5) (PRO PDLÉVANÉ CNC  
NÁBOJE/ FOR MOLDED-CNC HUB) **162 Kč**

**HALTR ZADNÍ/ PŘEDNÍ**

REAR OR FRONT RIM LOCK

- 03 Obj. kód:** GRIPSTERAR-R (ZADNÍ/ REAR)
- 03 Obj. kód:** GRIPSTERAV-R (PŘEDNÍ/ FRONT) **405 Kč**



**SADA PŘEDNÍCH/ ZADNÍCH DRÁTŮ 4 mm**  
FRONT OR REAR SET OF SPOKES 4mm

PŘEDNÍ/ FRONT:

- Obj. kód:** JR10-10.6 (50A/ 50E)
- Obj. kód:** JR12-12.1-8K (88E/ START 88SE)
- Obj. kód:** JR12-12.5 (SM)
- Obj. kód:** JR10-10.1-8K (LITE 88)
- Obj. kód:** JR14-14.8-8K (LITE 125/ START 125S/ START  
125SE/ PILOT 125/ PILOT 150)
- Obj. kód:** JR14-15.0-8K (SP2/ SP3)
- Obj. kód:** JR17-18.4-8K (BIGY 125/ 150)
- Obj. kód:** JR17-18.5-8K (BIGY F150/ 190D/ 190ZE)
- Obj. kód:** JR17-18.6-8K (BIGY SM 17")
- Obj. kód:** JR19-21.3-8K (BIGY 19") **675 Kč**

ZADNÍ/ REAR:

- Obj. kód:** JR10-10.5 (50A/ 50E)
- Obj. kód:** JR10-10.4-8K (88E/ LITE 88/ START 88SE)
- Obj. kód:** JR12-12.8-8K (LITE 125/ START 125S/  
START 125SE/ PILOT 125/ PILOT 150)
- Obj. kód:** JR12-13.5-8K (SP2/ SP3)
- Obj. kód:** JR12-12.6-10K (SM)
- Obj. kód:** JR14-15-8K (BIGY 125/ 150)
- Obj. kód:** JR14-15.1-8K (BIGY F150/ 190D/ 190ZE)
- Obj. kód:** JR16-17.5-8K (BIGY 16")
- Obj. kód:** JR17-18.4-8K (BIGY SM 17") **675 Kč**



**OSA PŘEDNÍHO/ZADNÍHO KOLA**  
FRONT OR REAR WHEEL AXLE

- 01 Obj. kód:** YC110-11-075 (FACTORY 2011-2024)
- 02 Obj. kód:** YC110-11-07 (ZADNÍ/ REAR)
- 03 Obj. kód:** YC110-06-06 (PŘEDNÍ/ FRONT)
- 04 Obj. kód:** YC110-06-061 (TYP/ TYPE MARZOCCHI®) **189 Kč**



**NÁVLEKY NA DRÁTY (SADA 38 KS PRO PŘEDNÍ KOLO 215 MM/ 38 KS PRO ZADNÍ 190 mm)**  
MODRÉ/ ČERVENÉ/ ZELENÉ/ ŽLUTÉ/ ORANŽOVÉ/ RŮŽOVÉ

SPOKE SKIN SET (INCLUDES 38 FRONT PCS-215mm 638 REAR PCS-190mm)  
BLUE/ RED/ GREEN/ YELLOW/ ORANGE/ PINK

**Obj. kód:** SPKAS01-COLOR

**405 Kč**



**CNC NÁBOJ PRO PŘEDNÍ NEBO ZADNÍ KOLO ČERNÝ/ MODRÝ/ ČERVENÝ/ ZELENÝ/ ORANŽOVÝ**  
WHEEL HUB CNC FRONT OR REAR BLACK/ BLUE/ RED/ GREEN/ ORANGE

**01 Obj. kód:** YC110-0622-22-COLOR (PŘEDNÍ/ FRONT) **2 673 Kč**  
**02 Obj. kód:** YC110-1122-16-COLOR (ZADNÍ/ REAR) **3 213 Kč**

**SADA CNC DISTANČNÍCH PODLOŽEK KOLA PRO CNC NÁBOJ LITE/ START/ PILOT/ BIGY MX125/ 150 ČERNÉ/ MODRÉ/ ČERVENÉ/ ZELENÉ/ ORANŽOVÉ**

SET OF CNC WHEEL SPACERS FOR CASTING HUB LITE/ START/ PILOT/ BIGY MX125/150 BLACK/ BLUE/ RED/ GREEN/ ORANGE

**03 Obj. kód:** ERC1AV-COLOR (PŘEDNÍ/ FRONT 15 × 22 × 33 a 15 × 22 × 23) **405 Kč**  
**03 Obj. kód:** ERC1AR-COLOR (ZADNÍ/ REAR 15 × 22 × 38 a 15 × 22 × 29)

**DISTANČNÍ PODLOŽKA KOLA**

WHEEL SPACER

**04 Obj. kód:** YC110-06-052 (PŘEDNÍ LEVÁ/ FRONT LEFT) Ø 15 × 22 × 33  
LITE/ START/ PILOT/ BIGY MX125-150  
**04 Obj. kód:** YC110-06-047 (PŘEDNÍ PRAVÁ/ FRONT RIGHT) Ø 15 × 22 × 23  
LITE/ START/ PILOT/ BIGY MX125-150  
**04 Obj. kód:** YC110-11-052 (ZADNÍ LEVÁ/ REAR LEFT) Ø 15 × 22 × 38  
LITE/ START/ PILOT/ BIGY MX125-150  
**04 Obj. kód:** YC110-11-041 (ZADNÍ PRAVÁ/ REAR RIGHT) Ø 15 × 22 × 29  
LITE/ START/ PILOT/ BIGY MX125-150

**135 Kč**



**DISTANČNÍ PODLOŽKA KOLA MOBSTER**

MOBSTER WHEEL SPACER

**Obj. kód:** FB13-15 × 22 × 19-W (PŘEDNÍ PRAVÁ) **162 Kč**  
**Obj. kód:** FB13-15 × 22 × 23-W (ZADNÍ PRAVÁ)  
**Obj. kód:** FB13-15 × 22 × 28-W (PŘEDNÍ LEVÁ)  
**Obj. kód:** FB13-15 × 22 × 34-W (ZADNÍ LEVÁ) **594 Kč**  
**Obj. kód:** KFB13-15

**VNITŘNÍ ROZPĚRNÁ TRUBIČKA MEZI LOŽISKA NÁBOJE**

CENTRAL HUB SPACER

**05 Obj. kód:** YC110-0601-02 (STŘEDNÍ PŘEDNÍ/ CENTRAL FRONT) Ø 16 × 22 × 44  
**05 Obj. kód:** YC110-0601-021 (STŘEDNÍ PŘEDNÍ/ CENTRAL FRONT) Ø 16 × 21 × 53  
**05 Obj. kód:** YC110-0601-022 (STŘEDNÍ PŘEDNÍ/ CENTRAL FRONT) Ø 15 × 22 × 43

**05 Obj. kód:** YC110-1101-03 (VNITŘNÍ, ZADNÍ/ INNER REAR) Ø 16 × 21 × 84  
**05 Obj. kód:** YC110-1101-04 (VNITŘNÍ, ZADNÍ/ INNER REAR) Ø 16 × 21 × 64  
**05 Obj. kód:** YC110-1101-05 (VNITŘNÍ, ZADNÍ/ INNER REAR) Ø 16 × 21 × 59  
**05 Obj. kód:** YC110-1101-06 (VNITŘNÍ, ZADNÍ/ INNER REAR) Ø 16 × 21 × 74

**135 Kč**

**DISTANČNÍ PODLOŽKA SP3 2019**

WHEEL SPACER

**04 Obj. kód:** YC110-0609-08 (PŘEDNÍ PRAVÁ/ FRONT RIGHT)  
**04 Obj. kód:** YC110-0610-08 (PŘEDNÍ LEVÁ/ FRONT LEFT)

**189 Kč**



**SADA DISTANČNÍ PODLOŽKY A LOŽISKA KOLA**

WHEEL SPACER KIT FOR INJECTED HUB

**Obj. kód:** YC110-0635-01 (PŘEDNÍ/ FRONT) LITE/ START/  
PILOT/ BIGY125/ BIGY150MX/  
SUPERMOTO/MINI GP **783 Kč**

**Obj. kód:** YC110-1126-01 (ZADNÍ/ REAR) LITE/ START/  
PILOT/ BIGY125/ BIGY150MX/  
SUPERMOTO/MINI GP **783 Kč**









# PNEUMATIKY TIRES



**DUŠE ZESÍLENÁ 4 mm**  
REINFORCED TUBE 4mm

**01 Obj. kód: CHAMBRE10RENF (Ø 10" FRONT-REAR/  
PŘED., ZAD.) 351 Kč**  
**01 Obj. kód: CHAMBRE12RENF (Ø 12" FRONT-REAR/  
PŘED., ZAD.) 351 Kč**  
**01 Obj. kód: CHAMBRE14RENF (Ø 14" PŘED./ FRONT) 351 Kč**  
**01 Obj. kód: CHAMBRE14ARRENF (Ø 14" ZAD./ REAR) 432 Kč**  
**01 Obj. kód: CHAMBRE17RENF (Ø 17" PŘED./ FRONT) 432 Kč**

**DUŠE STANDARDNÍ**  
STANDARD TUBE

**01 Obj. kód: CHAMBRE10-2.5 (Ø 10" PRO/ FOR YCF 50) 270 Kč**  
**01 Obj. kód: CHAMBRE12AV (Ø 12" PŘEDNÍ/ FRONT) 351 Kč**  
**01 Obj. kód: CHAMBRE16AR 513 Kč**  
**01 Obj. kód: CHAMBRE17-2 (Ø 17" PŘEDNÍ ZAD./  
FRONT-REAR) 432 Kč**  
**01 Obj. kód: CHAMBRE19AV 513 Kč**

**GUMOVÁ VLOŽKA NA RÁFEK**  
TIRE LINING

**02 Obj. kód: YC110-11-01 (KOLO/ WHEEL 10/12")**  
**02 Obj. kód: YC110-06-01 (KOLO/ WHEEL 14") 54 Kč**  
**02 Obj. kód: YC110-06-07 (KOLO/ WHEEL 17")**



**ČEPIČKA VENTILKU V PÁRU CNC**  
**ČERNÁ/ MODRÁ/ ČERVENÁ/ ZELENÁ/ ORANŽOVÁ**  
VALVE CAP SET  
BLACK/ BLUE/ RED/ GREEN/ ORANGE

**Obj. kód: TVC-COLOR 135 Kč**



**PNEU MX PŘEDNÍ 2,50/10**  
FRONT MX TIRE IN 2,50/10

**Obj. kód: 250/10 783 Kč**



**PNEU MX PŘEDNÍ 60/100/12**  
FRONT MX TIRE IN 60/100/12

**Obj. kód: 60/100/12 864 Kč**



**PNEU MX ZADNÍ 90/100/14**  
REAR MX TIRE IN 90/100/14

**Obj. kód: 90/100-14P398 1 755 Kč**



**PNEU MX ZADNÍ 3,00/10**  
REAR MX TIRE IN 3,00/10

**Obj. kód: 300/10 972 Kč**



**PNEU MX ZADNÍ 80/100/12**  
REAR MX TIRE IN 80/100/12

**Obj. kód: 300/12 864 Kč**



**PNEU MX PŘEDNÍ 70/100/17**  
FRONT MX TIRE IN 70/100/17

**Obj. kód: 70/100-17P397 1 215 Kč**



**PNEU MX PŘEDNÍ 60/100/14**  
FRONT MX TIRE IN 60/100/14

**Obj. kód: 60/100/14 864 Kč**



**PNEU MX ZADNÍ 90/100-16P52**  
REAR MX TIRE IN 90/100-16P52

**Obj. kód: 90/100-16P52 1 755 Kč**



**PNEU 90/90/10**  
TIRE 90/90/10

**Obj. kód: 90/90/10 1 215 Kč**



**PNEU MX PŘEDNÍ 70/100-19P51**  
FRONT MX TIRE IN 70/100-19P51

**Obj. kód: 70/100-19P51 1 593 Kč**



**KENDA**

10 12



PNEU KENDA® SUPERMOTARD K702  
KENDA® SUPERMOTO TIRE K702

Obj. kód: 90/90-10K702  
Obj. kód: 100/90-10K702  
Obj. kód: 110/70-12K702  
Obj. kód: 120/70-12K702

1 863 Kč  
1 863 Kč  
2 133 Kč  
2 133 Kč

**ARRO™**



14

PNEU MX ARRO® SPIDER ZADNÍ 90/100/14  
SPIDER ARRO® TIRE TRAR 90/100/14

Obj. kód: 90/100/14 ARRO

1 593 Kč

**ARRO™**



17

PNEU MX ARRO® SPIDER® PŘEDNÍ 70/100/17  
SPIDER ARRO® TIRE FRONT 70/100/17

Obj. kód: 70/100/17 ARRO

1 485 Kč

**ARRO™**



10

PNEU MX ARRO® SPIDER 3,00/10  
SPIDER ARRO® TIRE 300/10

Obj. kód: 300/10 ARRO

1 080 Kč

**ARRO™**



12

PNEU MX ARRO® SPIDER PŘEDNÍ 60/100/12  
SPIDER ARRO® TIRE FRONT 60/100/12

Obj. kód: 60/100/12 ARRO

1 053 Kč

**ARRO™**



12

PNEU MX ARRO® SPIDER ZAD. 80/100/12  
SPIDER ARRO® TIRE REAR 80/100/12

Obj. kód: 80/100/12ARRO

1 485 Kč

**ARRO™**



14

PNEU MX ARRO® SPIDER PŘEDNÍ 60/100/14  
SPIDER ARRO® TIRE FRONT 60/100/14

Obj. kód: 60/100/14ARRO

1 323 Kč

17

PNEU PŘEDNÍ SUPERMO KENDA® K711  
FRONT SUPERMOTO TIRE KENDA K711

Obj. kód: 110/70-17K711

2 673 Kč

17

PNEU ZADNÍ SUPERMO KENDA® K711  
REAR SUPERMOTO TIRE KENDA K711

Obj. kód: 130/70-17K711

2 943 Kč

# STUPAČKY A KRYTY POD MOTOR FOOT PEGS & SKID PLATES



**DRŽÁK STUPAČEK**  
FOOT PEGS MOUNT BAR

Obj. kód: YC110-0901-01 (ŘADA START/ START RANGE) **783 Kč**



**KRYT POD MOTOR OCELOVÝ**  
STEEL SKID PLATE

Obj. kód: YC110-202-01 (OCEL/ STEEL 88/125/140) **1 053 Kč**  
Obj. kód: YC110-0905-02 (OCEL/ STEEL BIGY 190ZE) **1 323 Kč**



**KRYT POD MOTOR PRO FACTORY**  
SKID PLATE FOR FACTORY

Obj. kód: YC110-207-12 (LITE/START/PILOT) (kickstart model)  
Obj. kód: YC110-207-03 (FACTORY SP1)  
Obj. kód: YC110-207-04 (FACTORY SP2)  
Obj. kód: YC110-207-05 (FACTORY SP3) **1 323 Kč**



**KRYT POD MOTOR S PROSTOREM PRO NÁDRŽKU NA OLEJ**  
SUPERMOTARD ZE SKLOLAMINÁTU BÍLÝ/ČERNÝ  
RACE BELLY PAN WHITE/ BLACK

Obj. kód: YC110-202-03-WH **2 133 Kč**  
Obj. kód: YC110-202-03-BK **2 133 Kč**  
(Vhodná pro celou řadu YCF/ fit on all YCF range)



**SBĚRNÁ NÁDOBA TEKUTIN**  
ODDĚLUJÍCÍ OLEJ OD PALIVA  
CATCH CAN WITH SEPARATOR OIL/ GAZ

Obj. kód: YC110-0816-02 **1 053 Kč**



**NASTAVITELNÉ STUPAČKY SUPERMOTARD**  
SUPERMOTARD ADJUSTABLE FOOT PEGS KIT

Obj. kód: YC110-0919-01 **1 863 Kč**



**SADA HLINÍKOVÝCH STUPAČEK ČERNÉ/ MODRÉ/ ČERVENÉ/ ZELENÉ/ ORANŽOVÉ**  
ALUMINUM FOOT PEGS BLACK/ BLUE/ RED/ GREEN/ ORANGE

Obj. kód: RPALU-COLOR **1 863 Kč**

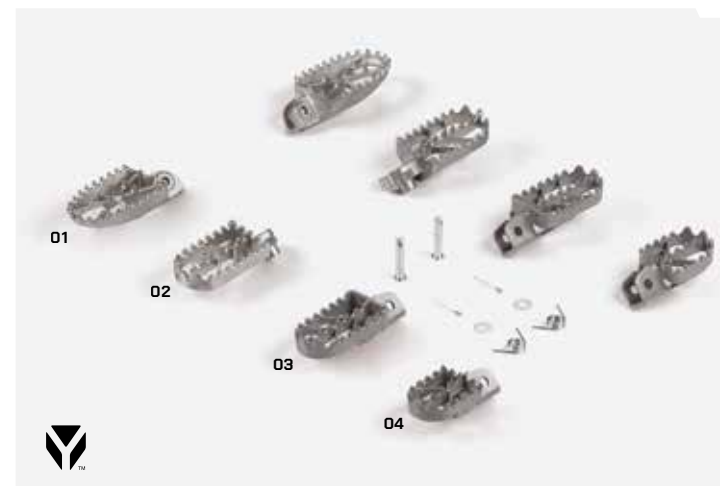

**SADA STUPAČEK**  
FOOT PEGS SET

01 Obj. kód: YC110-0902/05 (NEREZ ŠÍROKÉ/ LARGE STAINLESS STEEL) **1 323 Kč**  
02 Obj. kód: YC110-0902/04 (NEREZ/ STAINLESS STEEL)  
03 Obj. kód: YC110-0902/17 (OCEL/ STEEL)  
04 Obj. kód: YC110-0902/06 (SUPERMOTO) **783 Kč**





KOMPLETNÍ SADA TEFLONOVÝCH CHRÁNIČŮ SUPERMOTO  
SUPERMOTO TEFLON PROTECTION SET

Obj. kód: KS1

1 593 Kč



SADA TEFLONOVÝCH KRYTŮ SUPERMOTO  
SUPERMOTO TEFLON SET

Obj. kód: KS4

945 Kč



SADA SE SBĚRNOU NÁDOBKOU NA OLEJ A PALIVO SUPERMOTO  
SUPERMOTO OIL AND FUEL CATCH CAN

Obj. kód: KS3

783 Kč

## ŘADICÍ PÁKY SHIFT LEVERS



ŘADICÍ PÁKA HLINÍKOVÁ CNC S REDUKCÍ PRO KRÁTKOU ŘADICÍ HŘÍDEL  
ČERNÁ/ MODRÁ/ ČERVENÁ/ ORANŽOVÁ/ ZELENÁ  
ALUMINUM CNC GEAR LEVER WITH EXTENSION FOR SHORT LEVER SHAFT  
BLACK/ BLUE/ RED/ ORANGE/ GREEN

01 Obj. kód: STMD-COLOR

1 053 Kč

KOVANÁ ŘADICÍ PÁKA ČERNÁ/ MODRÁ/ ČERVENÁ/ ORANŽOVÁ/ ZELENÁ  
FORGED GEARSHIFT BLACK/ BLUE/ RED/ ORANGE/ GREEN

02 Obj. kód: 24700-01-COLOR

783 Kč



ORIGINÁL STARTOVACÍ PÁKA OCELOVÁ  
ORIGINAL STEEL KICKSTARTER

01 Obj. kód: 43451/152FMH (Ø 13mm)  
01 Obj. kód: 43452/152FMH (Ø 16 mm)

513 Kč

ZESÍLENÁ STARTOVACÍ PÁKA OCELOVÁ  
REINFORCED KICKSTARTER

02 Obj. kód: YC140-27500SI (Ø 13 mm)  
02 Obj. kód: YC140-27600SI (Ø 16 mm)

1 350 Kč

PRUŽINA/ KULIČKA/ ŠROUB STARTOVACÍ PÁKY  
BALL, SPRING, AND SCREW FOR KICKSTARTER

03 Obj. kód: KVK

81 Kč



ŘADICÍ PÁKA OCELOVÁ SKLOPNÁ  
FOLDABLE STEEL SHIFT LEVER

01 Obj. kód: 24700/152FMI/3V (PRODLOUŽENÁ/ WITH EXT.)  
01 Obj. kód: 24700/152FMH/02 (190 ZONGSHEN ENGINE)  
02 Obj. kód: 24700/152FMH/03

405 Kč

SKLOPNÁ A NASTAVITELNÁ ŘADICÍ PÁKA OCELOVÁ  
FOLDABLE & ADJUSTABLE STEEL SHIFT LEVER

03 Obj. kód: 24700-D (PRODLOUŽENÁ/ WITH EXT.)  
04 Obj. kód: 24700-SD

459 Kč

# ŘETĚZY A PŘEVODY SPROCKET KITS & TRANSMISSIONS

SPECIAL PARTS  
YCF RACING



41  45

ROZETA OCELOVÁ, VNITŘNÍ Ø 75 – OSOVÁ VZDÁLENOST MEZI ŠROUBY 92 –  
S 5 FIXAČNÍMI OTVORY PRO FACTORY 2016-24

STEEL SPROCKET INNER Ø 75 - SPROCKET CENTER TO CENTER DISTANCE 92 -  
5 HOLES FIXATION FOR FACTORY 2016-24

Obj. kód: YC110-11-062/41 (41 ZUBŮ/ TEETH)  
Obj. kód: YC110-11-062/45 (45 ZUBŮ/ TEETH)

459 Kč

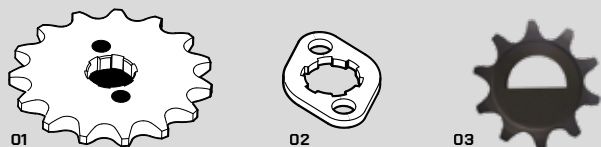

ŘETĚZOVÉ KOLEČKO S PODLOŽKOU  
COUNTERSHAFT SPROCKET & SPROCKET PLATE

01 Obj. kód: 22711/152FM14 (Ø 20 KOLEČKO 14 ZUBŮ/ SPROCKET 14 TEETH) 243 Kč  
01 Obj. kód: 22711/152FM15 (Ø 20 KOLEČKO 15 ZUBŮ/ SPROCKET 15 TEETH)  
02 Obj. kód: 22712/152FMH (Ø 17 PODLOŽKA KOLEČKA/ SPROCKET PLATE) 162 Kč  
02 Obj. kód: 22712/152FMI (Ø 20 PODLOŽKA KOLEČKA/ SPROCKET PLATE) 405 Kč  
03 Obj. kód: RS35/10T (KOLEČKO 10 ZUBŮ/ SPROCKET 10 TEETH) YCF 50E 405 Kč  
03 Obj. kód: RS35/10T-01 (KOLEČKO 10 ZUBŮ/ SPROCKET 10 TEETH) W88 2020-21 405 Kč  
03 Obj. kód: RS35-11T-01 (KOLEČKO 420 11 ZUBŮ/ SPROCKET 11 TEETH 420) W88 2022-24 405 Kč

SPECIAL PARTS  
YCF RACING



ZESÍLENÝ ŘETĚZ 420 116 ČLÁNKŮ MODRÝ/ ČERVENÝ/ ZELENÝ/ ŽLUTÝ/ ORANŽOVÝ  
REINFORCED CHAIN 420 116 LINKS BLUE/ RED/ GREEN/ YELLOW/ ORANGE

Obj. kód: 420DX-116T-COLOR

675 Kč

SPECIAL PARTS  
YCF RACING

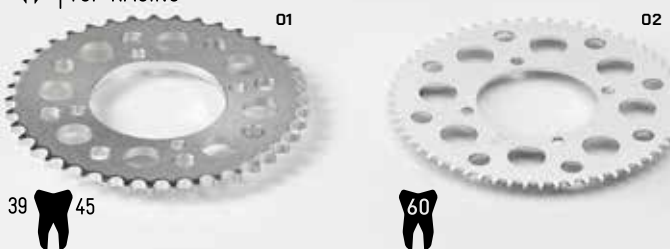

39  45

 60

ROZETA OCELOVÁ, Ø VNITŘNÍ 75 – VZDÁLENOST MEZI STŘEDEM DÍRY KE STŘEDU  
DÍRY ŠROUBU PRO UCHYCENÍ PŘES STŘED ROZETY 92

STEEL SPROCKET INNER Ø 75 - SPROCKET CENTER TO CENTER DISTANCE 92

01 Obj. kód: YC110-11-06/39 (39 ZUBŮ/ TEETH) 459 Kč  
01 Obj. kód: YC110-11-06/41 (41 ZUBŮ/ TEETH) 459 Kč  
01 Obj. kód: YC110-11-06/45 (45 ZUBŮ/ TEETH) 459 Kč  
YC110-11-06/47 (47 ZUBŮ/ TEETH) 459 Kč  
02 Obj. kód: YC110-11-05/60 (60 ZUBŮ/ TEETH – YCF 50E/ W88) 783 Kč

SPECIAL PARTS  
YCF RACING



ŘETĚZOVÉ KOLEČKO ODOLÁVAJÍCÍ NEČISTOTÁM Ø 17  
ANTI MUD COUNTERSHAFT SPROCKET Ø 17

Obj. kód: 22711/152FMZ13 (13 ZUBŮ/ TEETH)  
Obj. kód: 22711/152FMZ14 (14 ZUBŮ/ TEETH)  
Obj. kód: 22711/152FMZ15 (15 ZUBŮ/ TEETH)  
Obj. kód: 22711/152FMZ16 (16 ZUBŮ/ TEETH)  
Obj. kód: 22711/152FMZ17 (17 ZUBŮ/ TEETH)  
Obj. kód: 22711/152FMZ18 (18 ZUBŮ/ TEETH)  
Obj. kód: 420H/10T (10 ZUBŮ/ TEETH) (YCF 50A) 243 Kč  
270 Kč

NEW  
2024

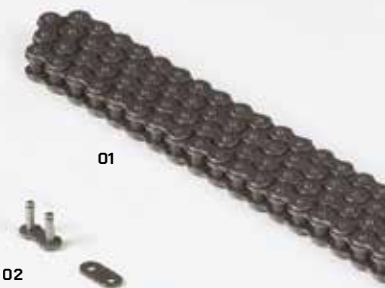

ŘETĚZ 420 A RS35  
CHAIN 420 AND RS35

01 Obj. kód: 420H-104T (104 ČLÁNKŮ/ LINKS) 459 Kč  
01 Obj. kód: 420H-110T (110 ČLÁNKŮ/ LINKS) 459 Kč  
01 Obj. kód: 420H-116T (116 ČLÁNKŮ/ LINKS BIGY) 459 Kč  
01 Obj. kód: 420DX-120T (120 ČLÁNKŮ/ LINKS BIGY 16-19) 945 Kč  
01 Obj. kód: RS35-114T (114 ČLÁNKŮ/ LINKS 50E) 513 Kč

SPOJKA ŘETĚZU  
CHAIN JOINING LINK

02 Obj. kód: AR-420  
02 Obj. kód: AR-35 (YCF 50E) 67,50 Kč





NEW  
2024

32 33 34 35 36 37 39 41 43 45 47

HLINÍKOVÁ ROZETA ZESÍLENÁ S 32, 33, 34, 35, 36, 37, 39, 41, 43, 45, 47 ZUBY  
ČERNÁ/ MODRÁ/ ČERVENÁ/ ZELENÁ/ ORANŽOVÁ  
VNITŘNÍ Ø 75 – OSOVÁ VZDÁLENOST 92

BILLET ALUMINUM SPROCKET AVAILABLE IN 32,33, 34, 35, 36, 37, 39, 41, 43, 45, 47 TEETH  
BLACK/ BLUE/ RED/ GREEN/ ORANGE  
INNER Ø 75 - SPROCKET CENTER TO CENTER DISTANCE 92

Obj. kód: CA06R+TEETH-COLOR  
(YCF50A - LITE - START - PILOT - SM)

1 053 Kč



SADA ŠROUBŮ K ROZETĚ  
SCREW SET FOR SPROCKET

01 Obj. kód: KVC 135 Kč  
02 Obj. kód: KVC-1 (PLOCHÁ HLAVA/ FLAT HEAD) 135 Kč  
04 Obj. kód: KVC-2 (SADA ŠROUBŮ S PLOCHOU HLAVOU/  
SCREW KIT FLAT HEAD) 162 Kč

ZAJIŠŤOVACÍ PLÍŠEK ŠROUBŮ ROZETY  
BLOCK SPROCKET

03 Obj. kód: YC110-11-03

135 Kč



NAPÍNÁK ŘETĚZU CNC ČERNÝ/ MODRÝ/ ČERVENÝ/ ZELENÝ/ ORANŽOVÝ  
CNC AXLE BLOCK BLACK/ BLUE/ RED/ GREEN/ ORANGE

01 Obj. kód: TC07-COLOR (Ø 15) (PRO OCELOVOU KYVNOU VIDLICI/ FOR STEEL SWING ARM)  
02 Obj. kód: TC12-COLOR (PRO HLINÍKOVOU KYVNOU VIDLICI/ FOR ALU SWING ARM - 2011-2024)  
03 Obj. kód: TC-COLOR (Ø 12 RED OR BLACK ONLY/ POUZE V ČERVENÉ NEBO ČERNÉ) 519 Kč



39 41 43 45 47

ROZETA HLINÍKOVÁ ZESÍLENÁ – S 5 FIXAČNÍMI OTVORY PRO FACTORY 2016–2024 – SE 39, 41, 43, 45, 47 ZUBY ČERNÁ/  
MODRÁ/ ČERVENÁ/ ZELENÁ/ ORANŽOVÁ – VNITŘNÍ Ø 75 – OSOVÁ VZDÁLENOST MEZI ŠROUBY 92

BILLET ALUMINUM SPROCKET - 5 HOLE FIXATION FOR FACTORY 2016-2024 - AVAILABLE IN 39, 41, 43, 45, 47 TEETH BLACK/  
BLUE/ RED/ GREEN/ ORANGE - INNER Ø 75 - SPROCKET CENTER TO CENTER DISTANCE 92

Obj. kód: CA16R+TEETH-COLOR  
(FACTORY-BIGY)

1 053 Kč



KRYT ŘETĚZOVÉHO KOLEČKA (VČETNĚ ŠROUBŮ A DISTANČNÍCH PODLOŽEK)  
COUNTERSHAFT SPROCKET GUARD (SCREWS & SPACERS INCLUDED)

01 Obj. kód: YC110-253BK (PILOT - FACTORY) 405 Kč  
02 Obj. kód: YC110-251BK (START) 405 Kč  
03 Obj. kód: YC110-1803-BK (ELECTRIC START ENGINE) (START SE 88/ START SE 125/ PILOT 150 E/ BIGY 150 FACTORY E) 519 Kč  
04 Obj. kód: YC110-1803-02-BK (LITE /START 125/ PILOT 125/ BIGY125-150/ BIGY190 DAYTONA) 405 Kč



**KLÍČ NA SVÍČKY**

SPARK PLUG REMOVAL TOOL

**01 Obj. kód:** CB **162 Kč**

**STAHOVÁK MAGNETA ZAPALOVÁNÍ 3 V 1**

VHODNÝ PRO VŠECHNY MOTORY PITBIKŮ/MINIBIKŮ

FLYWHEEL REMOVER 3 IN 1  
SUITABLE FOR ALL MINI BIKES ENGINES

**02 Obj. kód:** ARRACHE-1 **405 Kč**

**KLÍČ NA SPOJKU A ODSTŘEDIVKU**

CLUTCH TOOL

**03 Obj. kód:** OUTIL **405 Kč**

**PROFESIONÁLNÍ NÝTOVAČKA**

PROFESSIONAL CHAIN TOOL

**04 Obj. kód:** DERIVE-1 **675 Kč**

**KLÍČ NA NIPLE DRÁTY**

SPOKE WRENCH

**05 Obj. kód:** CLEARAYON-02 **189 Kč**

**VENTILOVÉ MĚŘKY**

ENGINE FEELER GAUGES

**06 Obj. kód:** JCM-1 **189 Kč**

**MONTPÁKY NA PNEUMATIKY**

SPOON TIRE LEVER

**07 Obj. kód:** DEMONT-1 **324 Kč**

**PŘÍPRAVEK PRO SNADNÉ NASTAVENÍ VŮLE VENTILŮ**

VALVE ADJUSTMENT TOOL/ WRENCH

**10 Obj. kód:** YC110-2410-01 **243 Kč**

**LEPIDLO NA ZÁVITY – ČERVENÉ: SILNÉ/ MODRÉ: STŘEDNĚ SILNÉ**

THREADLOCKER - RED: STRONG/ BLUE: MEDIUM

**08 Obj. kód:** FF271 (STRONG/ SILNÉ)

**09 Obj. kód:** FF242 (MEDIUM/ STŘEDNĚ SILNÉ) **432 Kč**









POMOCNÍK STARTU ENGI®  
ENGI® LAUNCH CONTROL

Obj. kód: ENGIHKF-BK

1 593 Kč



GUFERO/ SIMERING/ PRACHOVKA VIDLICE  
FORK RING/ OIL SEAL/ DUST COVER

01 Obj. kód: EF03-0027-BC (SPODNÍ/ LOWER) 324 Kč  
02 Obj. kód: EF03-0005 (VRCHNÍ/ UPPER) 324 Kč  
03 Obj. kód: EF03-0009-01 (ENGI®) 243 Kč  
04 Obj. kód: EF03-0011-01 (ENGI®)  
(PRODÁVANÝ PO KUSECH/ SELL BY UNIT) 324 Kč



VIDLICE ENGI® S NASTAVITELNOU KOMPRESÍ A ODSKOKEM S HLINÍKOVÝM TĚLEM ANITRIDOVANÝM PОВRCHEM TRUBEK VIDLIC  
ENGI® FORK WITH ADJUSTABLE COMPRESSION & REBOUND

Obj. kód: ENGI2-800-GY (800 mm)

17 523 Kč



VIDLICE ENGI® S NASTAVITELNOU KOMPRESÍ A ODSKOKEM  
ENGI® FORK WITH ADJUSTABLE COMPRESSION & REBOUND

Obj. kód: ENGI2-735-GY (735 mm)

16 173 Kč



T-KLÍČ NA VIDLICE ENGI®  
ENGI® T-HANDLE WRENCH TOOL

01 Obj. kód: ENGI-PDR

1 593 Kč

UZAVŘENÝ OSMIHRANNÝ KLÍČ NA PŘEDNÍ VIDLICE ENGI®  
ENGI® PLUG REMOVAL TOOL

02 Obj. kód: ENGI-FCW

1 323 Kč

PODSTAVCE NA VIDLICE ENGI®  
ENGI® INTERNAL FORK STEM TOOL

03 Obj. kód: ENGI-DAT

1 323 Kč





**ENGI®**

**TLUMIČ ENGI® S NASTAVITELNÝM ODSKOKEM**  
ENGI® SHOCK ABSORBER ADJUSTABLE REBOUND

- Obj. kód: YC110-0404-65 (270 mm START)
- Obj. kód: YC110-0404-66 (310 mm PILOT 2013-19/ SM 2013-24)
- Obj. kód: YC110-0404-61 (330 mm SP2/ PILOT 20-24)
- Obj. kód: YC110-0404-63 (335 mm SP3)
- Obj. kód: YC110-0404-69 (355 mm BIGY)

- 5 913 Kč
- 7 533 Kč
- 7 533 Kč
- 7 533 Kč
- 8 073 Kč



**ENGI® OPRAVNÁ SADA TLUMIČE**  
ENGI® SHOCK INTERNAL REPAIR KIT

Obj. kód: ES01-000B

1 863 Kč



**OPRAVNÁ SADA ULOŽENÍ ZADNÍHO TLUMIČE**  
ENGI® SHOCK SPACER KIT

Obj. kód: ES01-000C

675 Kč



**FACTORY**

**SPECIAL PARTS  
YCF RACING**

01



01 SADA KOL SUPERMOTO YCF/ YCF SUPERMOTO WHEEL SET STRANA/PAGE 97

Obj. kód: YC110-0626-01-BK

02 CHRÁNIČE PÁČEK VE STYLU MOTO GP/ MOTOGP STYLE LEVER PROTECTION STRANA/PAGE 76

Obj. kód: YC110-14-072BK

03 GUMOVÉ GRIPY/ RUBBER GRIPS STRANA/PAGE 79

Obj. kód: PPC011+COLOR

04 PŘEDNÍ BRZDOVÁ PUMPA/ FRONT BRAKE MASTER CYLINDER STRANA/PAGE 86

Obj. kód: YC110-0507-01

05 ŘÍDÍTKA/ HANDLEBAR STRANA/PAGE 77

Obj. kód: GALOW+COLOR

## VÍCEBAREVNÉ TOVÁRNÍ HLINÍKOVÉ CNC DÍLY

MULTICOLOR  
FACTORY  
CNC  
ALUMINIUM  
PARTS





# ↙ ZÁVODNÍ DÍLY SUPERMOTARD SUPERMOTARD RACING PARTS

**FACTORY**  
SPECIAL PARTS  
YCF RACING



- |   |                |
|---|----------------|
| <b>01</b> STOJAN NA ZADNÍ KOLO/ REAR STAND<br>Obj. kód: STANDMOTO-04                                  | STRANA/PAGE 59 |
| <b>02</b> ODVZDUŠŇOVACÍ VENTILEK VÍČKA NÁDRŽE/ FUEL VENT VALVE<br>Obj. kód: YC125-0704+COLOR          | STRANA/PAGE 85 |
| <b>03</b> KOBLÍŽKY NA GRIPY/ GRIP DONUTS<br>Obj. kód: DONUTZ-02+COLOR                                 | STRANA/PAGE 79 |
| <b>04</b> VODÍTKO PŘEDNÍ BRAZDOVÉ HADICE / STEEL BRAKE LINE RETAINER<br>Obj. kód: YC110-0403-06+COLOR | STRANA/PAGE 74 |

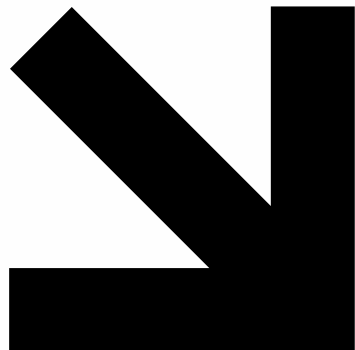
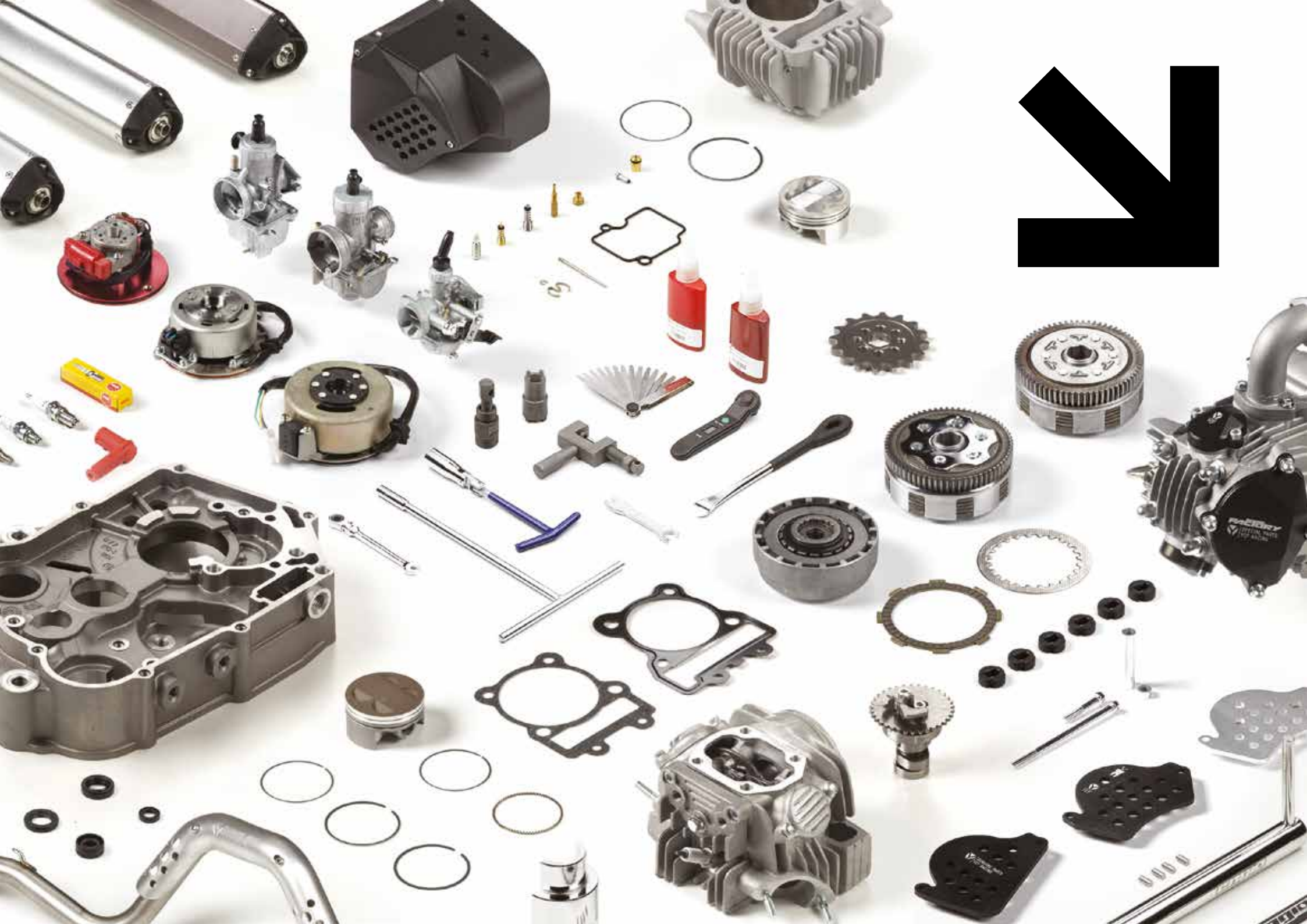



# ENGINE PARTS



TM

## DÍLY MOTOR

MOTORY DAYTONA®/ DAYTONA® ENGINES	118
MOTORY/ ENGINES	119
MOTOROVÉ SADY/ ENGINE KITS	120
SPOJKY/ CLUTCH	123
KARBURÁTORY/ CARBURETORS	125
VZDUCHOVÉ FILTRY/ AIR FILTERS	127
VÝFUKY/ EXHAUSTS	128
FILTRY A CHLADIČE/ FILTERS & COOLERS	131
ZAPALOVÁNÍ/ IGNITION	132
DÍLY RACING DAYTONA®/ DAYTONA® RACING PARTS	134
ORIGINÁLNÍ DÍLY DAYTONA®/ DAYTONA® PARTS	135

JAPONSKÁ SPOLEČNOST DAYTONA® SE VÝVOJÍ A VÝROBĚ VYSOCE KVALITNÍCH MOTORŮ DÍLU VĚNUJE JIŽ OD ROKU 1972. V OBLASTI ZÁVODNÍCH DÍLŮ PŘEDSTAVUJE ABSOLUTNÍ SVĚTOVOU ŠPIČKU. (PODROBNÝ POPIS JEDNOTLIVÝCH DÍLŮ NALEZNETE NA STR. 130 A DÁLE)

DAYTONA® IS A JAPANESE COMPANY SPECIALIZING IN HIGH PERFORMANCE MOTORCYCLE PARTS. THEY HAVE BEEN A LEADER IN THE MOTORCYCLE INDUSTRY SINCE 1972. DAYTONA PROVIDES MOTORCYCLE RACING PARTS, AS WELL AS OE MOTORCYCLE PARTS, TO THE ENTIRE INTERNATIONAL MARKETPLACE. (SEE PARTS DETAILS STARTING ON PAGE 130)

ZESÍLENÁ KLIKOVÁ SKŘÍŇ  
REINFORCED CRANKCASE



FEATURING

AUTOMATICKÝ DEKOMPRESOR  
DECOMPRESSION SYSTEM



DAYTONA



## ANIMA® 2.0 MX

MOTORY DAYTONA® ANIMA® 2,0  
DAYTONA® ANIMA® 2.0 ENGINES

**NEW 2024**  
Obj. kód: 88026 (150 cc FSM)  
Obj. kód: 87615 (190 cc, 4 SPEEDS)  
Obj. kód: 81244 (190 cc, SYS, 4 SPEEDS)  
Obj. kód: 88025 (ANIMA® 160 cc, FSM, 4 SPEEDS)  
Obj. kód: 88616 (190 cc, 5 SPEEDS)

29 673 Kč  
32 373 Kč  
33 723 Kč  
32 373 Kč  
33 723 Kč



MOTOR DAYTONA® 190cc FE S ELEKTRICKÝM STARTÉREM A PĚTISTUPŇOVOU PŘEVODOVKOU  
DAYTONA® 190cc FE ENGINE ELECTRIC START 5 SPEEDS

Obj. kód: 88392

31 023 Kč



MOTOR ZONGSHEN® FIDDY  
ZONGSHEN® FIDDY ENGINE

Obj. kód: MOTEUR110-G  
Obj. kód: MOTEUR125-G  
Obj. kód: MOTEUR155-G

13 473 Kč  
16 173 Kč  
20 223 Kč



**MOTOR 50 YCF 2012-2020 AUTOMATIC**  
YCF 50 ENGINE 2012-2020 AUTOMATIC

**01 Obj. kód: MOTEUR50-01-GY 11 583 Kč**

**MOTOR 125 S EL. STARTÉREM POLOAUTOMATICKÝ**  
125 4 SPEED SEMI-AUTOMATIC ENGINE ELECTRIC START

**02 Obj. kód: MOTEUR125SELE-01 13 473 Kč**

**MOTOR 88 S EL. STARTÉREM POLOAUTOMATICKÝ**  
88 4 SPEED SEMI-AUTOMATIC ENGINE ELECTRIC START

**03 Obj. kód: MOTEUR88ELE-02 12 123 Kč**

**ČTYŘRYCHLOSTNÍ POLOAUTOMATICKÝ MOTOR 88**  
88 4 SPEED SEMI-AUTOMATIC ENGINE

**04 Obj. kód: MOTEUR88 10 773 Kč**

**MOTOR 125 S KLASICKÝM ŘAZENÍM**  
125 NEUTRAL ENGINE

**05 Obj. kód: MOTEUR125P 10 773 Kč**

**ČTYŘRYCHLOSTNÍ POLOAUTOMATICKÝ MOTOR 125**  
125 4 SPEED SEMI-AUTOMATIC ENGINE

**06 Obj. kód: MOTEUR125SEMI 11 583 Kč**

**MOTOR 150 TYP KLX**  
150 ENGINE TYPE KLX

**07 Obj. kód: MOTEUR150-2 20 223 Kč**

**MOTOR 150-3**  
150-3 ENGINE

**08 Obj. kód: MOTEUR150-3 15 633 Kč**

**MOTOR 150 TYP CRF**  
150 ENGINE TYPE CRF

**09 Obj. kód: MOTEUR150-5 18 933 Kč**

**MOTOR 150 YX S ELEKTRICKÝM STARTÉREM**  
150 YX ENGINE ELECTRIC START

**10 Obj. kód: MOTEUR150-3E 16 173 Kč**



# MOTOROVÉ SADY A SADY DÍLŮ ENGINE KITS & PARTS



**ROZVODOVÝ ŘETĚZ**  
TIMING SPROCKET

**Obj. kód:** D00F012 (84 ČLÁNKŮ PRO 125 cc NEUTRÁL A POLOAUTOMAT/ 84 TEETHS FOR 125 cc NEUTRAL START AND SEMI-AUTOMATIC)  
**Obj. kód:** 14350 (88 ČLÁNKŮ PRO 140 cc lifan/ 88 TEETHS FOR 140 cc lifan)  
**Obj. kód:** 14350/152FMI (90 ČLÁNKŮ PRO 125/140/150 CRF/ 90 TEETHS FOR 125/140/150 CRF TYPE)  
**Obj. kód:** 210F012 (PRO YX 150/160 TYP KLX/ FOR 150/160 YX KLX TYPE)

**675 Kč**  
**675 Kč**  
**675 Kč**  
**1 053 Kč**



**VÍKO KRYTU ZAPALOVÁNÍ YCF CNC**  
**ČERNÉ/ MODRÉ/ ČERVENÉ/ ZELENÉ/ ORANŽOVÉ**  
 ALUMINIUM CAP BIG VIEW HOLE FOR YCF COVER  
 BLACK/ BLUE/ RED/ GREEN/ ORANGE

**Obj. kód:** YC110-2014-01-COLOR

**243 Kč**



**KRYT ELEKTRICKÉHO ZAPALOVÁNÍ SE STARTÉREM**  
 IGNITION COVER ELECTRIC START

**01 Obj. kód:** 12301-D083-000189  
**02 Obj. kód:** 90204-D083-000

**1 053 Kč**  
**108 Kč**



**NOVÝ KRYT ZAPALOVÁNÍ YCF (pouze nožní startování)**  
 NEW YCF IGNITION COVER (kickstart only)

**01 Obj. kód:** YC110-2004-01-GY (ŠEDÁ/GREY)  
**02 Obj. kód:** YC110-2004-01-BK (ČERNÁ/BLACK)  
**03 Obj. kód:** YC110-2004-01-MG (MAGNÉZIOVÁ/MAGNESIUM)

**1 323 Kč**  
**1 323 Kč**  
**1 323 Kč**





**KRYT ZAPALOVÁNÍ**  
IGNITION COVER

- |  |                 |
|--|-----------------|
| <b>01</b> Obj. kód: 11411/152FMH (KRYT ZAPALOVÁNÍ/ IGNITION COVER)                 | <b>999 Kč</b>   |
| <b>02</b> Obj. kód: 11411/152FMH-MG (KRYT ZAPALOVÁNÍ/ IGNITION COVER)              | <b>1 215 Kč</b> |
| <b>03</b> Obj. kód: 11411/152FMH-BK (KRYT ZAPALOVÁNÍ/ IGNITION COVER)              | <b>1 215 Kč</b> |
| <b>04</b> Obj. kód: 11419/152FMH (TĚSNĚNÍ KRYTU ZAPALOVÁNÍ/ IGNITION COVER GASKET) | <b>189 Kč</b>   |
| <b>05</b> Obj. kód: A00-8-1 (KRYT ZAPALOVÁNÍ LITE 88/125)                          | <b>999 Kč</b>   |

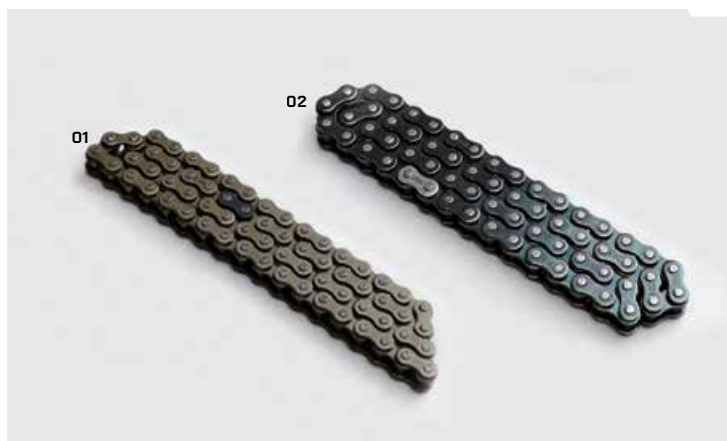

**ŘETĚZ STARTÉRU**  
STARTER CHAIN

- |  |               |
|--|---------------|
| <b>01</b> Obj. kód: 2141B-IA29-0000 K MOTORU/ FOR ENGINE 88-125 SE | <b>324 Kč</b> |
| <b>02</b> Obj. kód: 100061493 PRO MOTOR/ FOR ENGINE 190 ZONGSHEN®  | <b>513 Kč</b> |



**PÍSTNÍ SADA**  
PISTON KIT

- |   |                 |
|---|-----------------|
| Obj. kód: KPC/39-13 (YCF 50)                              | <b>1 485 Kč</b> |
| Obj. kód: KPC/44-13 (YCF 50A 2012-24)                     | <b>1 485 Kč</b> |
| Obj. kód: KPC/47-13 (88 CC Ø 46,5 ČEP 13)                 | <b>1 485 Kč</b> |
| Obj. kód: KPC/52,5-13 (88/107/120/125 CC Ø 52,5 ČEP 13)   | <b>1 485 Kč</b> |
| Obj. kód: KPC/52,5-14 (120/125 CC Ø 52,5 ČEP 14)          | <b>1 485 Kč</b> |
| Obj. kód: KPC/54-14 (120/125 CC Ø 54 ČEP 14)              | <b>1 485 Kč</b> |
| Obj. kód: KPC/55-15 (140 LIFAN Ø 55 ČEP 15)               | <b>1 485 Kč</b> |
| Obj. kód: KPC/56-13 (140/150 YX TYP/TYPE CRF Ø 56 OSA 13) | <b>1 485 Kč</b> |
| Obj. kód: KPC/56,5-15 (150 LIFAN Ø 56,5 ČEP 15)           | <b>1 485 Kč</b> |
| Obj. kód: KPC/60-13 (150-160 YX TYP/TYPE KLX Ø 60 OSA 13) | <b>1 599 Kč</b> |

**SADA PÍSTNÍCH KROUŽKŮ**  
PISTON RINGS SET ONLY

- |  |               |
|--|---------------|
| Obj. kód: 13300F (88 CC Ø 46,5)            | <b>540 Kč</b> |
| Obj. kód: 13300/152FMI (107-125 CC Ø 52,5) | <b>540 Kč</b> |
| Obj. kód: 13300/152FMH (125-138 CC Ø 54)   | <b>540 Kč</b> |
| Obj. kód: 13300 (140 CC Ø 55)              | <b>540 Kč</b> |
| Obj. kód: 208J013 (140-150 CC Ø 56)        | <b>540 Kč</b> |
| Obj. kód: 210J013 (150 CC Ø 60)            | <b>513 Kč</b> |

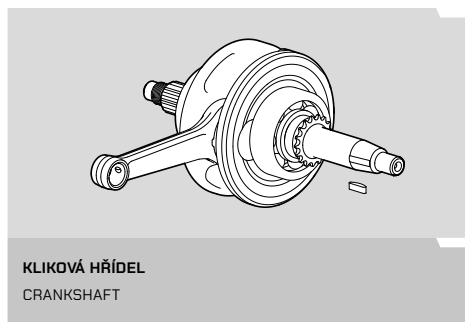

**KLIKOVÁ HŘÍDEL**  
CRANKSHAFT

- |   |                 |
|---|-----------------|
| Obj. kód: 13100/152FMI (125 LIFAN ČEP PÍSTU 14) | <b>2 565 Kč</b> |
| Obj. kód: 208J000 (125/140 YX ČEP PÍSTU 13)     | <b>540 Kč</b>   |
| Obj. kód: 13100 (140 LIFAN ČEP PÍSTU 15)        | <b>3 213 Kč</b> |
| Obj. kód: 216J000 (150 CRF ČEP PÍSTU 13)        | <b>3 213 Kč</b> |
| Obj. kód: 2104J000 (150 KLX)                    | <b>3 753 Kč</b> |
| Obj. kód: 2043J000 (125 NEUTRÁL)                | <b>3 213 Kč</b> |



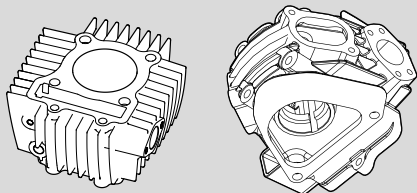

01

02

## VÁLCE A HLAVY VÁLČŮ

CYLINDERS &amp; CYLINDER HEADS

01 Obj. kód: 12110/152FMI (125 LIFAN 52,5 mm)	
01 Obj. kód: 12112 (140 LIFAN 55 mm)	
01 Obj. kód: 206A038 (125 YX 52,5 mm)	
01 Obj. kód: 2081A038 (140 YX 56 mm)	
01 Obj. kód: 208A038 (150 YX TYP CRF)	
01 Obj. kód: 210A038 (150 YX TYP KLX)	3 213 Kč
01 Obj. kód: 204A038 (125 YX 54 mm)	2 673 Kč
02 Obj. kód: 206A000 (125 YX)	
02 Obj. kód: 208A000 (140/150 YX TYP CRF)	
02 Obj. kód: 210A000 (150/160 YX TYP KLX)	5 643 Kč

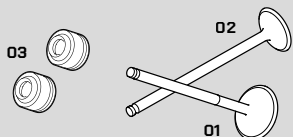

03

02

01

## SACÍ VENTIL

INLET VALVE

01 Obj. kód: 206F045 (125 YX Ø 24)	
01 Obj. kód: 14710/152FMI (125, 140, 150 Ø 27)	
01 Obj. kód: 210F045 (KLX)	513 Kč
01 Obj. kód: 221F045 (KLX 4V)	1 053 Kč

## VÝFUKOVÝ VENTIL

EXHAUST VALVE

02 Obj. kód: 206F039 (125 YX Ø 21)	
02 Obj. kód: 14720/152FMI (125, 140, 150 Ø 23)	
02 Obj. kód: 210F039 (KLX)	513 Kč
02 Obj. kód: 221F039 (KLX 4V)	1 053 Kč

## SIMERINKY DŘÍKU VENTILU

VALVE STEM SEAL

03 Obj. kód: 14730/152FMH	135 Kč
---------------------------	--------

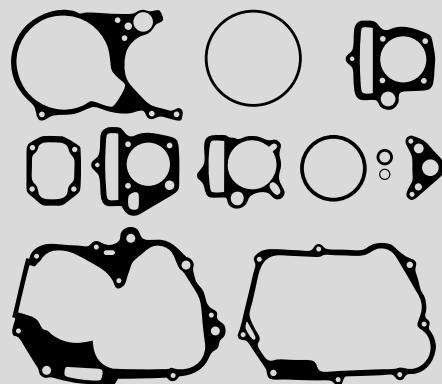

## KOPLETNÍ SADA TĚSNĚNÍ MOTORU

COMPLETE GASKET SET

Obj. kód: PJCM50 (50S YCF 2010-2011)	1 053 Kč
Obj. kód: PJCM50-2 (50A YCF 2012-2022)	1 053 Kč
Obj. kód: PJCM88 (88 CC)	1 053 Kč
Obj. kód: PJCMSE (START F88SE/ F125SE)	1 053 Kč
Obj. kód: PJCM125 (125 CC)	1 323 Kč
Obj. kód: PJCM140 (140 CC)	1 053 Kč
Obj. kód: PJCM150CRF (150 CC)	1 053 Kč
Obj. kód: PJCM150KLX (150 CC TYP/TYPE KLX)	1 215 Kč
Obj. kód: PJCM150-3E (PILOT F150E 2022-23)	1 215 Kč



## KOPLETNÍ SADA TĚSNĚNÍ PRO VRCHNÍ ČÁST MOTORU

GASKET SET TOP END

Obj. kód: PJHM50 (50S YCF 2010-2011)	513 Kč
Obj. kód: PJHM50-2 (50A YCF 2012-2022)	513 Kč
Obj. kód: PJHM88 (88 CC)	513 Kč
Obj. kód: PJHM125 (125 CC)	783 Kč
Obj. kód: PJHM140 (140 CC)	675 Kč
Obj. kód: PJHM150CRF (150 CC)	675 Kč
Obj. kód: PJHM150KLX (150 CC TYP KLX)	675 Kč
Obj. kód: PJHM150-3E (PILOT F150E 2022-23)	675 Kč

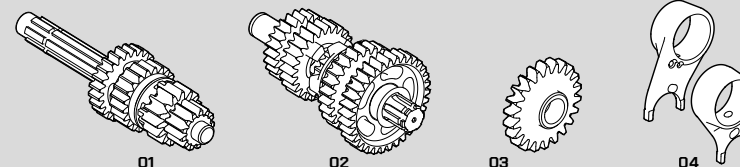

01

02

03

04

## KOPLETNÍ VSTUPNÍ HŘÍDEL PŘEVODOVKY, Ø 12 U ZAPALOVÁNÍ Ø 14 U SPOJKY, LIFAN DÉLKA: 155 mm/ YX DÉLKA: 153,5 mm

COMPLETE MAIN BOX SHAFT Ø 12 IGNITION SIDE &amp; Ø 14 CLUTCH SIDE LIFAN LENGTH 155mm/ YX LENGTH 153,5mm

01 Obj. kód: 23600/152FMH (LIFAN)	
01 Obj. kód: E13K030 (YX)	
01 Obj. kód: A00K030 (88/ 125 POLOAUTOMAT A 125 NEUTRÁL)	1 323 Kč

## KOPLETNÍ VÝSTUPNÍ HŘÍDEL PŘEVODOVKY, Ø 17 U ŘETĚZOVÉHO KOLEČKA, LIFAN Ø 14 U SPOJKY, YX Ø 15 U SPOJKY

COMPLETE SECONDARY BOX SHAFT Ø 17 PSB SIDE LIFAN Ø 14 IGNITION SIDE/ YX Ø 15 IGNITION SIDE

02 Obj. kód: 23700/152FMH (LIFAN)	
02 Obj. kód: E13K040 (YX)	
01 Obj. kód: A00K040 (88/ 125 POLOAUTOMAT A 125 NEUTRÁL)	1 323 Kč

## STARTOVACÍ MEZIKOLEČKO SPOJKY

INTERMEDIATE CLUTCH SPROCKET

03 Obj. kód: 208-12-23N (YX : TLOUŠŤKA/ THICKNESS 14 mm)	324 Kč
--	--------

## SADA ZESÍLENÝCH VIDLIČEK ŘAZENÍ

REINFORCED GEARBOX FORK

04 Obj. kód: FBR	945 Kč
------------------	--------





**KOMPLETNÍ SPOJKA PRO START Z NEUTRÁLU**  
START 2012-13  
COMPLETE CLUTCH NEUTRAL START  
START 2012-13

Obj. kód: EC

1 755 Kč



**KOMPLETNÍ SPOJKA 88/125 POLOAUTOMATICKÁ**  
COMPLETE CLUTCH 88/125 SEMI AUTO

Obj. kód: 21100L

2 133 Kč



**KOMPLETNÍ SPOJKA PRO MOTORY SE STARTOVACÍ PÁKOU**  
COMPLETE CLUTCH FOR KICKSTARTER ENGINE

Obj. kód: 22100/152FMH

2 214 Kč

Obj. kód: 100103297 [Zongshen fiddy racer 110/125]

2 133 Kč

Obj. kód: 22000-JZ28-0000 [Zongshen 155]

2 214 Kč



**OZUBENÉ KOLO SPOJKY 88/125 POLOAUTOMATICKÁ**  
CLUTCH SPROCKET 88/125 SEMI-AUTO

Obj. kód: 22610L - 69 TEETH (START SE 88/125)

540 Kč

Obj. kód: A00K016 - 67 TEETH (LITE 88-125/ START 125)

540 Kč



**LAMELA A PLECH YX**  
YX CLUTCH PLATE

01 Obj. kód: 22330/152FMH (LAMELA/ FRICTION)

162 Kč

02 Obj. kód: 22341/152FMH (PLECH/ SMOOTH)

162 Kč



**ČÁSTEČNÝ KRYT SPOJKY 88/ 125**  
HALF CLUTCH COVER 88/ 125

Obj. kód: RCSC-BK

675 Kč





**TĚSNĚNÍ KRYTU SPOJKY**  
ENGINE CLUTCH COVER GASKET

**01 Obj. kód:** E041B002 (START/ PILOT 125) **243 Kč**  
**02 Obj. kód:** 11319/152FHM (125 - 140 - 150CRF) **189 Kč**



**ZÁVODNÍ VAČKOVÁ HŘÍDEL PRO MOTOR 140/150 YX**  
( PILOT/BIGY 150 )

RACING CAMSHAFT FOR YX 140/150 ENGINE  
( PILOT/BIGY 150 )

**Obj. kód:** Z40 **1 863 Kč**



**GUFERO HŘÍDELE ŘADICÍ PÁKY**  
OIL SEAL SHAFT

**01 Obj. kód:** 24190/152FMH **189 Kč**

**GUFERO HŘÍDELE STARTOVACÍ PÁKY**  
KICKSTARTER OIL SEAL

**02 Obj. kód:** F001C015 (KLX: 16 × 28 × 7) **162 Kč**  
**02 Obj. kód:** F05C085 (CRF: 16 × 24 × 5)  
**02 Obj. kód:** 27190/152FMH (Ø 13 mm)

**GUFERO VÝSTUPNÍ HŘÍDELE ŘETĚZOVÉHO KOLEČKA**  
OIL SEAL FOR COUNTERSHAFT SPROCKET

**03 Obj. kód:** 23790/152FMI (Ø 20 - 20/30/4,5) **162 Kč**  
**03 Obj. kód:** 23790/152FMH (Ø 17 - 17/29/5)

**GUFERO OVLÁDACÍ HŘÍDELE SPOJKY**  
CLUTCH CONTROL OIL SEAL

**04 Obj. kód:** 22840/152FMH **135 Kč**

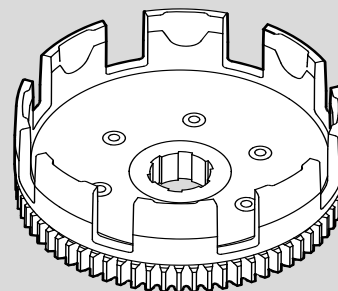

**SPOJKOVÝ KOŠ**  
CLUTCH BELL

**Obj. kód:** 22110/152FMH **1 323 Kč**

**OZUBENÉ KOLEČKO HŘÍDELE STARTOVACÍ PÁKY PRO YX**  
KICKSTARTER SPROCKET YX

**02 Obj. kód:** 27151/152FMH (LIFAN) **405 Kč**  
**02 Obj. kód:** 208K025 (YX)

**OZUBENÉ KOLO SPOJKOVÉHO KOŠE**  
CLUTCH BELL SPROCKET

**03 Obj. kód:** 27231/152FMH (LIFAN) **405 Kč**  
**03 Obj. kód:** 208-12-25 (YX)

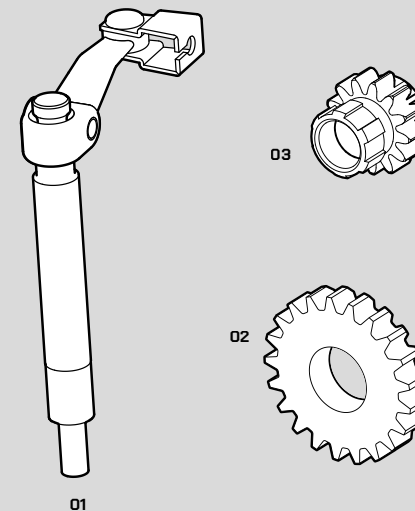

**OVLÁDACÍ HŘÍDELKA SPOJKY**  
PUSH ROD

**01 Obj. kód:** 22810/152FMH **405 Kč**





**NIBBI**



**KARBURÁTOR NIBBI**  
NIBBI CARBURETOR

<b>01 Obj. kód:</b> YC50-20-31 PRO MOTOR 50 cc	<b>1 593 Kč</b>
<b>02</b> PE18FL PRO MOTOR 88 cc	<b>2 025 Kč</b>
<b>03 Obj. kód:</b> PE19FL PRO MOTOR 125/150cc Obj. kód: PE24SP (SM125/SM150)	<b>2 025 Kč</b>
<b>04 Obj. kód:</b> PE28SP PRO MOTOR 190cc	<b>3 213 Kč</b>
<b>05 Obj. kód:</b> NIBBI34	<b>4 563 Kč</b>

**TRYSKA KARBURÁTORU PE HLAVNÍ TRYSKA/ MAIN JET**  
88/90/92/95/98/100/102/105/108/110/112/  
115/118/120/122/125/128/130/132/135

**06 Obj. kód:** LK-PE+VELIKOST **189 Kč**

**TRYSKA NIBBI KARBURÁTORU PWK HLAVNÍ TRYSKA/ MAIN JET**  
98/100/102/105/108/110/112/115/118/120/  
122/125/128/130/132/135/138/140/142/145/148

**07 Obj. kód:** LK-PWK+VELIKOST **189 Kč**

**TRYSKA NIBBI KARBURÁTORU PZ HLAVNÍ TRYSKA/ MAIN JET**  
70/72/78/80/82/85/90/95/100

**08 Obj. kód:** LK-PZ+VELIKOST **189 Kč**

**TRYSKA NIBBI KARBURÁTORU PE/PWK VOLNOBĚŽNÁ TRYSKA/  
SLOW JET 32/35/38/42/45/48**

**09 Obj. kód:** LK-FLK+VELIKOST **189 Kč**

**TRYSKA NIBBI KARBURÁTORU PZ VOLNOBĚŽNÁ TRYSKA/  
SLOW JET 32/35/38**

**10 Obj. kód:** LK-FLKZ+VELIKOST **189 Kč**

**NIBBI**



**SADA KARBURÁTORU NIBBI 24**  
KIT CARBURETOR NIBBI 24

**Obj. kód:** NIBBI24 **3 213 Kč**

**KEIHIN**



**KARBURÁTOR KEIHIN® PE28mm**  
PE28mm KEIHIN® CARBURETOR

**Obj. kód:** 85707 **6 453 Kč**

**MIKUNI**



**VÝPUSTNÍ ŠROUBEK PLOVÁKOVÉ KOMORY  
KARBURÁTORU MIKUNI®**  
MIKUNI® TANK SCREW

**01 Obj. kód:** 16007L **189 Kč**

**ŠROUBEK NA SEŘIZOVÁNÍ BOHATOSTI SMĚSI  
S PRUŽINKOU, PODLOŽKOU A O-KROUŽKEM MIKUNI®**  
MIKUNI® NEEDLE VALVE + SPRING

**02 Obj. kód:** 16005L **189 Kč**

**ŠROUBEK NA SEŘIZOVÁNÍ VOLNOBĚŽNÝCH OTÁČEK MIKUNI®**  
MIKUNI® IDLE SCREW + SPRING

**03 Obj. kód:** 16006L **189 Kč**

**VOLNOBĚŽNÁ TRYSKA MIKUNI® 10/ 15/ 17,5/ 20/ 22,5/ 25**  
MIKUNI® SLOW JET

**04 Obj. kód:** GICLEUR+SIZE **189 Kč**

**HLAVNÍ TRYSKA MIKUNI® 85/ 90/ 92,5/ 95/ 97,5/ 100/  
102,5/ 105/ 107,5/ 110/ 115/ 120**  
MIKUNI® MAIN JET

**05 Obj. kód:** GICLEUR+SIZE **189 Kč**

**JEHLA PLOVÁKU KARBURÁTORU**  
CARBURETOR FLOAT NEEDLE

**06 Obj. kód:** FLON-50A (YCF50A)  
**07 Obj. kód:** FLON-CARBU22 (MIKUNI® 22)  
**08 Obj. kód:** 16008L (MIKUNI® 26) **324 Kč**

**JEHLA KARBURÁTORU MIKUNI®**  
MIKUNI® CARBURETOR NEEDLE

**09 Obj. kód:** 16004L **405 Kč**

**TĚSNĚNÍ PLOVÁKU KARBURÁTORU**  
CARBURETOR FLOAT BOWL GASKET

**10 Obj. kód:** 16010L (MIKUNI® 26) **135 Kč**  
**11 Obj. kód:** SEAL-CARBU22 (MIKUNI® 22) **135 Kč**  
**12 Obj. kód:** SEAL-PE28 (KEIHIN® PE28) **189 Kč**  
**13 Obj. kód:** SEAL-50A (YCF 50A) **135 Kč**



**SACÍ PŘÍRUBA (KOLENO) KARBURÁTORU DAYTONA®**  
DAYTONA® INLET PIPE

**01 Obj. kód:** 86404 (ANIMA)  
**Obj. kód:** 84387 (DT)

**675 Kč**  
**810 Kč**

**SACÍ PŘÍRUBA (KOLENO) KARBURÁTORU STANDARDNÍ**  
INLET PIPE WITHOUT AIRBOX

**02 Obj. kód:** 17311

**432 Kč**

**KOLENO SÁNÍ AIRBOXU**  
INLET PIPE FOR AIRBOX

**03 Obj. kód:** 17311-2 (PRO/ FOR FACTORY SPII)  
**03 Obj. kód:** 17311-4 (PRO/ FOR PILOT 125)  
**03 Obj. kód:** 17311-5 (PRO/ FOR PILOT 150)  
**03 Obj. kód:** 17311-6 (PRO/ FOR PE28)  
**03 Obj. kód:** 17311-3 (PRO/ FOR FACTORY SPIII)

**513 Kč**  
**513 Kč**  
**513 Kč**  
**513 Kč**  
**513 Kč**

**TĚSNĚNÍ SACÍ PŘÍRUBY (KOLENE) KARBURÁTORU**  
INLET PIPE PAPER GASKET

**04 Obj. kód:** 17332/152FMH01 (MEZI KOLENO SÁNÍ A KARBURÁTOR/  
BETWEEN INLET PIPE AND CARBURETOR)  
**04 Obj. kód:** 17332 (MEZI HLAVU VÁLCE A KOLENO SÁNÍ/  
BETWEEN CYLINDER HEAD AND INLET PIPE)

**67,50 Kč**  
**67,50 Kč**

**PLASTOVÁ PODLOŽKA KOLENE SÁNÍ**  
INLET PIPE PLASTIC HOLDER

**05 Obj. kód:** 17331/152FMH

**162 Kč**



**FOR 50 ONLY**



**LANKO SYTIČE S PÁČKOU PRO YCF50A**  
CHOKE LEVER FOR YCF50A

**01 Obj. kód:** YC50-0142-01

**513 Kč**



**GUMOVÁ PŘÍRUBA**  
FLEXIBLE SLEEVE

**01 Obj. kód:** 17315 (VM 24)  
**02 Obj. kód:** 46758 (PRO/ FOR DAYTONA®)

**783 Kč**  
**945 Kč**





# VZDUCHOVÉ FILTRY AIR FILTERS



## KRYT VZDUCHOVÉHO FILTRU (NEOBSAHUJE VZDUCHOVÝ FILTR)

AIR FILTER PROTECTION (AIR FILTER NOT INCLUDED)

Obj. kód: K130K (PRO ORIGINÁLNÍ FILTR YCF/ FOR YCF ORIGINAL AIR FILTER)  
Obj. kód: K386K (PRO/ FOR TWIN AIR)

513 Kč



## KOŠ VZDUCHOVÉHO FILTRU

AIR FILTER CAGE

01 Obj. kód: YC110-08-012  
02 Obj. kód: YC110-08-013

270 Kč  
270 Kč

## PŘÍRUBA AIRBOXU YCF

YCF AIRBOX SLEEVE

03 Obj. kód: YC110-08-0171 (Ø 49 PRO/ FOR KEHIN® PE28)  
03 Obj. kód: YC110-08-017 (Ø 40)  
03 Obj. kód: YC110-08-0173 (PILOT 125 2015-2020)  
03 Obj. kód: YC110-08-0174 (PILOT 150 2016-2020/ SM150 2016-2020)  
03 Obj. kód: YC110-0823-02 (BIGY 125 2021-23)  
03 Obj. kód: YC110-0823-03 (SP3 2021-22/ BIGY 150 - 190 2021-23)  
03 Obj. kód: YC110-0823-04 (PILOT 125 2021-23)  
03 Obj. kód: YC110-0823-07 (PILOT 150 2021-23)

270 Kč



01 02 03

## PĚNOVÉ VZDUCHOVÉ FILTRY

FOAM AIR FILTER

01 Obj. kód: TA-158430 (PRO/FOR AIR BOX PILOT/ FACTORY/ BIGY)  
02 Obj. kód: TA-158432 (Ø 40 mm PRO/ FOR MIKUNI® 26 mm)  
03 Obj. kód: TA-158431 (Ø 50 mm PRO/ FOR KEIHIN® 28 mm)

594 Kč  
729 Kč  
729 Kč



SPECIAL PARTS  
YCF RACING



03 02

**!** ZVOLTE VHODNOU PŘÍVODNÍ TRUBICI, VIZ STR. 126  
SUITABLE INLET PIPE, CHECK PAGE 126

## AIRBOX

AIRBOX

01 Obj. kód: YC110-0801-07 (PRO/ FOR PILOT 125 & 150, 2015-23)  
02 Obj. kód: YC110-08-02 (PRO/ FOR FACTORY 2012-23)  
03 Obj. kód: YC110-0801-09 (PRO/ FOR LITE/ START)

1 323 Kč



## PĚNOVÉ VZDUCHOVÉ FILTRY

FOAM AIR FILTER

01 Obj. kód: YC110-0802-03 (PRO/ FOR CARBU 22 mm)  
(PRO/ FOR LITE/ START 88/ GP107) 594 Kč  
02 Obj. kód: YC110-0802-10 (PRO/ FOR CARBU 26 MIKUNI/  
NIBBI PE19FL/ PE24SP) (PRO/ FOR LITE/  
START 125/ SM 125/150) 594 Kč  
03 Obj. kód: YC110-0802-05 (PRO/ FOR  
CARBU KEIHIN/ NIBBI PE 28 mm) 648 Kč



## PĚNOVÝ VZDUCHOVÝ FILTR AIRBOXU

FOAM AIR FILTER FOR AIR BOX

Obj. kód: YC110-0817-03-BL  
(PILOT 2016-22/ FACTORY 2012-23/ BIGY) 459 Kč

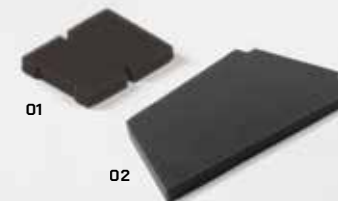

01 02

## PĚNOVÝ VZDUCHOVÝ FILTR AIRBOXU

FOAM AIR FILTER FOR AIR BOX

01 Obj. kód: YC50-0802 (PRO/ FOR YCF 50) 189 Kč  
02 Obj. kód: YC110-0817-02 (PRO/ FOR LITE/ START) 351 Kč

# VÝFUKY EXHAUSTS



VATA VÝFUKU PRO SNÍŽENÍ HLUKU  
MUFFLER PACKING FOR NOISE REDUCTION

01 Obj. kód: LR1 324 Kč

LAPAČ JISKER PRO VÝFUK (SNÍŽENÍ HLUKU I VÝKONU)  
MUFFLER SPARK ARRESTOR

02 Obj. kód: YC110-13-30 810 Kč

TĚSNĚNÍ KOLENA VÝFUKU  
EXHAUST SEAL

03 Obj. kód: 18291/152FMH 54 Kč

KONCOVÁ KRYTKA TLUMIČE 88/RS/RSP/SM 2011-2022  
EXHAUST END FOR 88/RS/RSP/SM 2011-2022

04 Obj. kód: YC110-13-32 513 Kč

PRUŽINA VÝFUKU S GUMOVÝM KRYTEM  
EXHAUST SPRING WITH RUBBER

05 Obj. kód: YC110-13-21 135 Kč

ZÁTKA VÝFUKU (K UTĚSNĚNÍ VÝFUKU PŘI MYTÍ MOTOROKY)  
WASH MUFFLER PLUG

06 Obj. kód: EEP-BL 135 Kč

TLUMIČ HLUKU / VÝKONU  
SPARK ARRESTOR

07 Obj. kód: BP30BLACK (Ø 30) 513 Kč

KONCOVÁ KRYTKA TLUMIČE VÝFUKU CRD®  
CRD® EXHAUST END

08 Obj. kód: YC110-13-31 513 Kč



OVÁLNÁ FIXAČNÍ OBJÍMKA KONCOVKY VÝFUKU (88, RS, RSP, SM 2011-22)  
OVAL MUFFLER CLAMP (88, RS, RSP, SM 2011-22)

Obj. kód: YC110-13-06

405 Kč





# ZÁVODNÍ VÝFUKY RACING EXHAUSTS



**FACTORY**  
SPECIAL PARTS  
YCF RACING

**KOMPLETNÍ ZÁVODNÍ VÝFUK**  
COMPLETE RACING EXHAUST SINGLE

Obj. kód: YC110-136-07-BK (PRO/ FOR PILOT/ SM150)  
Obj. kód: YC110-139-07-BK (PRO/ FOR FACTORY)  
Obj. kód: YC110-140-01-BK (PRO/ FOR BIGY)

8 073 Kč



**FACTORY**  
SPECIAL PARTS  
YCF RACING

**FIXAČNÍ OBJÍMKA TLUMIČE FACTORY**  
FACTORY MUFFLER CLAMP

Obj. kód: YC110-1307-03

519 Kč



**PRUŽINA VÝFUKU S GUMOVOU KRYTKOU FACTORY**  
FACTORY EXHAUST SPRING WITH RUBBER

Obj. kód: YC110-13-22

135 Kč



**FACTORY**  
SPECIAL PARTS  
YCF RACING

**TLUMIČ RACING FACTORY**  
FACTORY RACING EXHAUST

Obj. kód: YC110-13014-03BK

4 023 Kč



**KONCOVKA VÝFUKU S TLUMIČEM**  
SPARK ARRESTOR

Obj. kód: YC110-13014-02-GY

2 673 Kč



**FACTORY**  
SPECIAL PARTS  
YCF RACING

**KOMPLETNÍ ZÁVODNÍ VÝFUK S DVOJITOU KONCOVKOU**  
COMPLETE RACING EXHAUST TWIN

Obj. kód: YC110-136-08-BK (PRO/ FOR PILOT/ SM150)  
Obj. kód: YC110-139-08-BK (PRO/ FOR FACTORY)  
Obj. kód: YC110-140-02-BK (PRO/ FOR BIGY)

10 773 Kč



**KOLENO VÝFUKU ZÁVODNÍ**  
RACING MID PIPE

Obj. kód: YC110-1302-22 (PILOT) 2 403 Kč  
Obj. kód: YC110-1302-13 (SP3) 2 403 Kč  
Obj. kód: YC110-1308-01 (BIGY) 2 403 Kč



**VÝFUK YCF S TLUMIČEM (MODELY FACTORY)**  
SPARK ARRESTOR YCF EXHAUST (FACTORY RANGE)

Obj. kód: YC110-139-03 (PRO/ FOR FACTORY SP2 & SP3) 6 723 Kč  
Obj. kód: YC110-139-09 (PRO/ FOR BIGY)

**DVOJITÝ STŘEDNÍ Y-DÍL VÝFUKOVÉHO POTRUBÍ ZÁVODNÍ**  
DOUBLE RACING MID PIPE Y

Obj. kód: YC110-1302-23 (PILOT)  
Obj. kód: YC110-1302-14 (SP)  
Obj. kód: YC110-1308-03 (BIGY) 2 133 Kč



**STŘEDNÍ TRUBKA ZÁVODNÍ**  
RACING MID PIPE INTERMEDIATE PART

Obj. kód: YC110-1302-24 (PILOT)  
Obj. kód: YC110-1302-15 (SP)  
Obj. kód: YC110-1308-02 (BIGY) 1 323 Kč



**FACTORY**  
SPECIAL PARTS  
YCF RACING

**KOLENO VÝFUKU FACTORY**  
FACTORY EXHAUST MID PIPE

Obj. kód: YC110-13028-01 (SP3) 3 213 Kč  
Obj. kód: YC110-13028-03 (BIGY 190) 3 213 Kč  
Obj. kód: YC110-13028-05 (PILOT) 3 213 Kč  
Obj. kód: YC110-13028-02 (SP3 DVOJITÁ) 4 023 Kč  
Obj. kód: YC110-13028-04 (BIGY DVOJITÁ) 4 023 Kč  
Obj. kód: YC110-13028-06 (PILOT DVOJITÁ) 4 023 Kč



**FACTORY**  
SPECIAL PARTS  
YCF RACING

**VÝFUK O VELKÉM PRŮMĚRU S ODNÍMATELNOU KONCOVKOU**  
LARGE DIAMETER EXHAUST SUPPLIED WITH REMOVABLE SPARK ARRESTOR

Obj. kód: YC110-136-GY (PRO/ FOR START) 2 673 Kč  
Obj. kód: YC110-136-03-GY (PRO/ FOR PILOT/ SM 150) 2 673 Kč  
Obj. kód: YC110-139-10 (PRO/ FOR BIGY) 4 563 Kč



**bigy**

**KOLENO VÝFUKU BIGY**  
BIGY EXHAUST MID PIPE

Obj. kód: YC110-1302-20 (125/150 BIGY MX) 1 593 Kč  
Obj. kód: YC110-1302-26 (190 BIGY ZE) 1 593 Kč  
Obj. kód: YC110-1302-28 (150 BIGY FACTORY) 1 863 Kč



# FILTRY A CHLADIČE FILTERS & COOLERS



**KOMPLETNÍ SADA CHLADIČE OLEJE**  
COMPLETE OIL COOLER KIT

Obj. kód: YC110-2307 [DIAM 10/10 DAYTONA®/ YX150-5 (CRF)]  
Obj. kód: YC110-2305 [DIAM 8/10 YX150-2 (KLX)/ ZONGSHEN 155-G/ ZONGSHEN 125-G] **2 565 Kč**



**SADA ZÁVODNÍHO UNIVERZÁLNÍHO CHLADIČE KOMPATIBILNÍHO SE VŠEMI MODELY**  
UNIVERSAL OIL COOLER KIT ADAPTABLE TO ALL MODELS

Obj. kód: YC110-2306 (V CENĚ 6 HADIČEK/ SOLD WITH 6 HOSES) **6 723 Kč**



**KRÁTKÁ MĚRKA OLEJE ČERNÁ/ MODRÁ/ ČERVENÁ/ ZELENÁ/ ORANŽOVÁ**  
LITTLE OIL DIPSTICK BLACK/ BLUE/ RED/ GREEN/ ORANGE

01 Obj. kód: JH01-COLOR  
(SM150/ FACTORY/ BIGY FACTORY 150/190) **513 Kč**



**OLEJOVÝ FILTR**  
OIL FILTER

01 Obj. kód: 216E010 **513 Kč**  
01 Obj. kód: 14210-1038-0000 [110/125/155 ZONGSHEN  
FIDDY RACER ] LITE110R/ SM125/155/  
PILOT 125 2022/ BIGY 125 2022 **513 Kč**

**ODSTŘEDIVKA OLEJE / ČISTIČ OLEJE ODLEHČENÝ**  
FLYWHEEL

02 Obj. kód: 208G082 **675 Kč**



**HADIČE CHLADIČE OLEJE**  
OIL COOLER HOSE

Obj. kód: YC110-23-01 (2007)  
Obj. kód: YC110-23-013 (L=400MM)  
Obj. kód: YC110-23-014 (L=285MM/ Ø=10)  
Obj. kód: YC110-23-015 (L=260MM/ Ø=8/8)  
Obj. kód: YC110-23-016 (L=125MM/ Ø=10/8)  
Obj. kód: YC110-23-017 (L=290MM/ Ø=10/10)  
Obj. kód: YC110-23-0003 (L=110MM/ Ø=10/8)  
Obj. kód: YC110-23-02 (2007)  
Obj. kód: YC110-23-022 (L=490MM)  
Obj. kód: YC110-23-023 (L=395MM/ Ø=10/8)  
Obj. kód: YC110-23-024 (L=495MM/ Ø=10/8 )  
Obj. kód: YC110-23-025 (Š = 360 MM/ Ø = 10/10) **513 Kč**

**SPECIAL PARTS**  
YCF RACING



**MĚRKA OLEJE ČERNÁ/ MODRÁ/ ČERVENÁ/ ZELENÁ/ ORANŽOVÁ**  
OIL DIPSTICK BLACK/ BLUE/ RED/ GREEN/ ORANGE

Obj. kód: JH-COLOR (LITE/ START/ PILOT/ BIGY 125/150 MX) **513 Kč**

**SPECIAL PARTS**  
YCF RACING



**MAGNETICKÝ VÝPUSTNÝ ŠROUB OLEJE**  
ČERNÝ/ MODRÝ/ ČERVENÝ/ ZELENÝ/ ORANŽOVÝ  
MAGNETIC DRAIN PLUG  
BLACK/ BLUE/ RED/ GREEN/ ORANGE

01 Obj. kód: BVE1-COLOR **324 Kč**

**KONTROLKA OLEJE / KONTROLNÍ OKÉNKO**  
OIL LEVEL SIGHT GLASS

02 Obj. kód: D00C027 **270 Kč**

# ZAPALOVÁNÍ IGNITION



KABELOVÝ SVAZEK  
WIRING HARNESS

- 01 Obj. kód:** YC110-1501 (NEVODOTĚSNÝ/ NO WATERPROOF)  
**Obj. kód:** YC110-1501-12 START SE 88/125  
(VODOTĚSNÝ KONEKTOR/  
WATERPROOF CONNECTION) **405 Kč**
- Obj. kód:** YC110-1501-08 BIGY (ELEKTRICKÝ STARTÉR/  
ÉLÉCTRICKÝ START/ VODOTĚSNÝ KONEKTOR/  
WATERPROOF CONNECTION) **513 Kč**
- Obj. kód:** YC110-1501-09 BIGY (BEZ STARTÉRU/  
WITHOUT ÉLÉCTRICKÝ START  
VODOTĚSNÝ KONEKTOR/  
WATERPROOF CONNECTION) **513 Kč**
- Obj. kód:** YC110-1501-11 (LITE/START/PILOT/SP )  
(BEZ STARTÉRU/ WITHOUT ÉLÉCTRICKÝ START  
VODOTĚSNÝ KONEKTOR/  
WATERPROOF CONNECTION) **513 Kč**

CDI ŘÍDICÍ JEDNOTKA  
CDI BOX

**02 Obj. kód:** YC110-1503 **405 Kč**

INDUKČNÍ CÍVKA  
HIGH TENSION IGNITION COIL

**03 Obj. kód:** YC110-1504 **405 Kč**

BATERIE  
BATTERY

**04 Obj. kód:** YC110-1507-02 (88 & 125SE) **1 053 Kč**  
**04 Obj. kód:** YC110-1507-04 (190ZE) **1 215 Kč**



ZÁVODNÍ CDI  
ZÁVODNÍ CDI

**Obj. kód:** YC110-1503-01

**783 Kč**



FOR 50A ONLY



ZAPALOVÁNÍ YCF 50A  
YCF 50A IGNITION

- 01 Obj. kód:** YC50-1502 (REGULÁTOR NAPĚTÍ/ TENSION REGULATOR) **405 Kč**
- 02 Obj. kód:** YC50-1510 (RELÉ STARTÉRU/ STARTER RELAY) **405 Kč**
- 03 Obj. kód:** YC50-1507-01 (BATERIE PRO 50A/ BATTERY FOR 50A) **945 Kč**
- 04 Obj. kód:** YC50-1514 (NABÍJEČKA BATERIE/ BATTERY CHARGER) **945 Kč**
- 05 Obj. kód:** YC110-1564 (VODOTĚSNÝ SPÍNAČ NA KLÍČE/ WATERPROOF KEY SWITCH) **405 Kč**
- 06 Obj. kód:** 82200-0083-000151 (STARTÉR 88/ 125SE) **1 593 Kč**
- 07 Obj. kód:** YC50-20-66 (STARTÉR 50A) **1 593 Kč**
- 08 Obj. kód:** YC110-1563-01(VODOTĚSNÝ KONEKTOR/ SHUNT WATERPROOF) **81 Kč**



ZAPALOVÁNÍ  
MAGNETO

- 01 Obj. kód:** RRG (ODLEHČENÉ/ LIGHTWEIGHT) **2 673 Kč**
- 02 Obj. kód:** 31100/152FMH **1 863 Kč**
- 03 Obj. kód:** 31210/152FMH (VODOTĚSNÝ KONEKTOR) **1 863 Kč**
- 04 Obj. kód:** 82120-G011-30534 (START SE) **945 Kč**







#### VYPÍNAČ CHODU MOTORU (CHCÍPÁK) REMOTE SWITCH

01 Obj. kód: YC110-0105-01 (SWITCH ON/OFF)	405 Kč
02 Obj. kód: YC110-0105 (SWITCH)	540 Kč
03 Obj. kód: YC110-0105-21 (SWITCH-WATERPROOF)	783 Kč
04 Obj. kód: YC110-0105-05 (SWITCH + LEASH)	405 Kč
08 Obj. kód: YC110-0139-03 (TLAČÍTKO STARTÉRU/ START SWITCH)	405 Kč

#### MĚŘIČ MOTOHODIN A MONTÁŽNÍ SADA HOUR METER & SUPPORTING PLATE

05 Obj. kód: STANDCOMPT-H (DRŽÁK MOTOHODIN/ SUPPORTING PLATE)	270 Kč
06 Obj. kód: COMPT-H (MĚŘIČ MOTOHODIN/ HOUR METER)	783 Kč
07 Obj. kód: COMPT01-H (VIBRAČNÍ MĚŘIČ MOTOHODIN/ HOUR METER VIBRATION)	1 053 Kč



#### DÁLKOVÝ VYPÍNAČ CHODU MOTORU (V CENĚ JSOU 2 OVLADAČE)

DISTANCE ENGINE CUT OFF  
SOLD WITH 2 REMOTES CONTROL

Obj. kód: YC50-1518	2 133 Kč
---------------------	----------



#### SVÍČKA A KONCOVKA ZAPALOVACÍ SVÍČKY (FAJFKA) SPARK PLUG & SPARK PLUG CAP

01 Obj. kód: 221D021 [4 VENTILY YX/ YX 4 STROKE]	1 215 Kč
02 Obj. kód: 3421D/152FMH (CR7HS)	324 Kč
03 Obj. kód: 3421D/D8EA [D8EA 125 R START 2012-13]	243 Kč
04 Obj. kód: YC110-1505 (CAP/ KRYT)	189 Kč





**ROZVODOVÝ ŘETĚZ ZESÍLENÝ D.I.D**  
D.I.D REINFORCED TIMING CHAIN

Obj. kód: 87577

1863 Kč



**KOVANÝ PÍST PRO ANIMA®**  
FORGED PISTON FOR ANIMA®

Obj. kód: 87173 (150 cc)  
Obj. kód: 88599 (190 cc)

2 673 Kč  
2 943 Kč



**KIT ZÁVODNÍ VAČKY**  
RACING CAMSHAFT KIT

Obj. kód: 87583

8 073 Kč



**KIT ZVÝŠENÍ OBSAHU 212cc**  
212cc KIT

Obj. kód: 88011

10 233 Kč



**NASTAVITELNÁ SADA ZAPALOVÁNÍ F-SM**  
MULTI CURVES ROTOR KIT

Obj. kód: 87235

7 263 Kč



**VÍČKO OLEJOVÉHO FILTRU ANIMA® ČERNÉ/ MODRÉ/  
ČERVENÉ/ ZELENÉ/ ORANŽOVÉ**  
ANIMA® OIL FILTER COVER BLACK/ BLUE/ RED/ GREEN/ ORANGE

Obj. kód: OFCDAYT-COLOR

675 Kč



**KRYT HLAVY VÁLCE ANIMA® ZÁVODNÍ**  
ANIMA® RACING CYLINDER HEAD COVER

Obj. kód: 87994

1 323 Kč



**KOLENO SÁNÍ ANIMA® 15°**  
INTAKE MANIFOLD ANIMA® 15°

Obj. kód: YC110-2012-01

1 215 Kč



**ŘETĚZ STARTÉRU ZESÍLENÝ DID**  
STARTER CHAIN DID

Obj. kód: 89522

1 323 Kč

**DAYTONA®**



# DAYTONA® ANIMA® 2,0 150/190 cc (4 VALVES) GENUINE PARTS/ ORIGINALNÍ DÍLY

**DAYTONA**

POZICE	OBJ. KÓD	NÁZEV	KS
DÍLU #	DÍLU #	DÍLU	
1	86461	BOLT, CROSS RECESSED COUNTERSUNK M6 × 15	2
2	86464	BOLT, HEXAGON FLANGE M6 × 25	2
3	86472	BOLT, HEXAGON FLNAGE M6 × 32	1
4	87349	BOX, CDI, DESIGNATION FDX	1
4	89373	BOX, CDI FSM-SYS 2024	1
5	86426	COIL, IGNITION	1
6	86373	COVER, MAGNET	1
7	89678	FLYWHEEL MAGNET COMP FDX	1
7	88127	FLYWHEEL MAGNET COMP FSM-SYS 2024	1
8	86452	NUT, MAGNET M12	1
9	86479	O-RING, Ø6,5 × Ø1,8	2
10	86916	STATOR ASSY, DESIGNATION FDX	1
10	88129	STATOR ASSEMBLY FSM	1
10	80744	STATOR ASSY, SYS 2024	1
11	86428	WIRE HERNESS	1

**DAYTONA**

POZICE	OBJ. KÓD	NÁZEV	KS
DÍLU #	DÍLU #	DÍLU	
1	84678	BOLT, CROSS RECESSED COUNTERSUNK M6 × 30	1
2	84677	BOLT, CROSS RECESSED COUNTERSUNK M6 × 35	2
3	84676	GASKET, PUMP OIL	1
4	83747	PIN, DOWEL Ø8 × Ø6,3 × 12	2
5	86382	PUMP, OIL ASSY	1

**DAYTONA**

POZICE	OBJ. KÓD	NÁZEV	KS
DÍLU #	DÍLU #	DÍLU	
1	86446	BOLT, BANJO M10 × 22,5	2
2	86362	BOLT, HEXAGON FLANGE M6 × 105	1
3	86486	BOLT, HEXAGON FLANGE M6 × 15	2
4	86469	BOLT, HEXAGON FLANGE M6 × 22	2
5	86485	BOLT, HEXAGON FLANGE M6 × 28	2
6	86471	BOLT, HEXAGON FLANGE M6 × 30	2
7	86473	BOLT, HEXAGON FLANGE M6 × 50	2
8	86474	BOLT, HEXAGON FLANGE M6 × 55	1
9	83759	BOLT, HEXAGON FLANGE M6 × 60	1
10	86361	BOLT, HEXAGON FLANGE M6 × 90	1
11	86376	COVER, CLUTCH	1
12	86374	COVER, OIL FILTER	1
13	86377	COVER, SMALL CLUTCH	1
14	83489	FILTER, OIL	1
15	86437	GASKET, COVER CLUTCH	1
16	86476	GASKET, M10	4
17	86412	HOLDER, CABLE CLUTCH	1
18	86414	LEVER, CLUTCH COMP	1
19	86432	O-RING, Ø38,6 × 2,6	1
20	86435	O-RING, COVER SMALL CLUTCH	1
21	86441	OIL SEAL, Ø16 × Ø26 × 7	1
22	86442	OIL SEAL, Ø17 × Ø10 × 5	1
23	86406	OIL THROUGH COMP	2
24	83747	PIN, DOWEL Ø8 × Ø6,3 × 12	4
25	86386	RULER	1
26	86413	SPRING, LEVER CLUTCH	1
27	86375	SPRING, OIL FILTER	1
28	86475	WINDOW, OIL LEVEL	1

**DAYTONA**

(KČ) CENA
ZA KUS V ČR
27,00
27,00
27,00
3 213,00
2 673,00
513,00
1 053,00
1 863,00
1 755,00
54,00
54,00
1 863,00
1 755,00
1 755,00
1 053,00

**DAYTONA**

(KČ) CENA
ZA KUS V ČR
54,00
54,00
54,00
54,00
1 323,00

**DAYTONA**

(KČ) CENA
ZA KUS V ČR
81,00
54,00
81,00
54,00
54,00
54,00
54,00
54,00
54,00
54,00
3 213,00
405,00
1 593,00
513,00
405,00
54,00
243,00
945,00
81,00
135,00
135,00
108,00
675,00
54,00
135,00
54,00
54,00
405,00

## ZAPALOVÁNÍ GENERATOR

ANIMA® 2,0 150/190CC

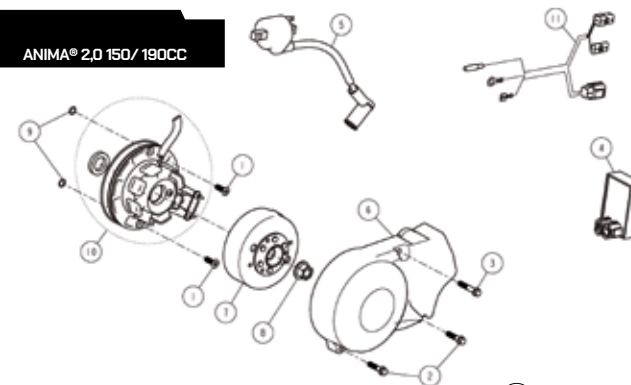

## OLEJOVÉ ČERPADLO OIL PUMP

ANIMA® 2,0 150/190CC

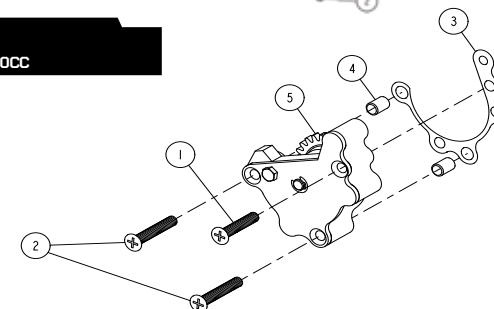

## KRYT SPOJKY COVER CLUTCH

ANIMA® 2,0 150/190CC

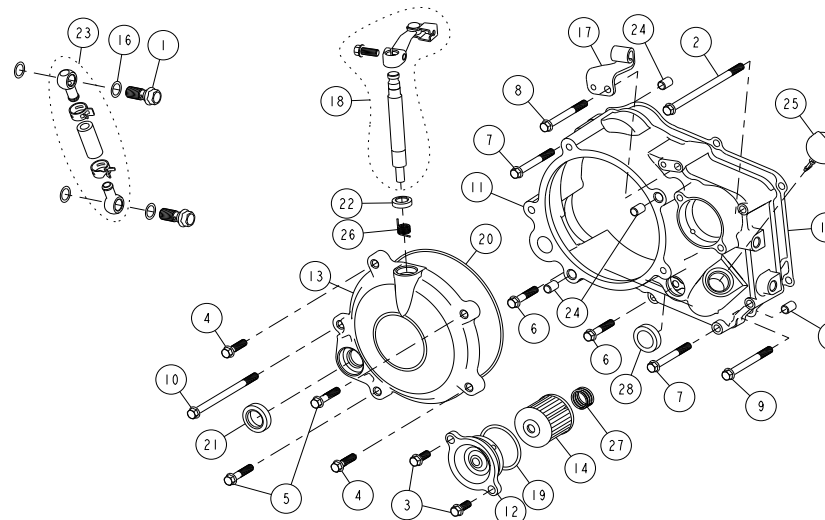

**DAYTONA**

POZICE	OBJ. KÓD	NÁZEV	KS
DÍLU #	DÍLU #	DÍLU	
1	86453	CLIP, PIN PISTON	2
2	86381	CRANK SHAFT ASSY ANIMA 150	1
3	86620	CRANK SHAFT ASSY ANIMA 190	1
3	87760	CRANK SHAFT ASSY ANIMA 160	1
3	89144	CRANK SHAFT ASSY ANIMA 190-5 SPEEDS	1
3	80601	CRANK SHAFT ASSY ANIMA 190 SYS 2024	1
4	86389	GEAR, OIL PUMP DRIVE	1
5	86415	GEAR, PRIMARY DRIVE	1
6	83768	NUT, SMALL M14	1
7	86443	OIL SEAL, Ø12 x Ø20 x 5t	1
8	86379	PIN, PISTON Ø14	1
8	89978	PIN PISTON L=39 SYS 2024	1
9	86378	PISTON DT150	1
10	86621	PISTON DT190	1
10	80316	PISTON 190 SYS 2024	1
11	86462	RETAINING RING, RTWN22	1
12	86380	RING SET, PISTON	1
12	89977	RING SET, PISTON 66MM-SYS 2024	1
13	86411	WASHER, SPRING	1

**DAYTONA**

(KČ) CENA	ZA KUS V ČR
54,00	
5 373,00	
5 913,00	
5 373,00	
6 183,00	
6 183,00	
405,00	
783,00	
135,00	
162,00	
135,00	
135,00	
1 593,00	
1 755,00	
1 863,00	
54,00	
810,00	
810,00	
81,00	

**PIST A KLIKOVÁ HŘÍDEL**  
**PISTON & CRANK SHAFT**

ANIMA® 2,0 150/190CC

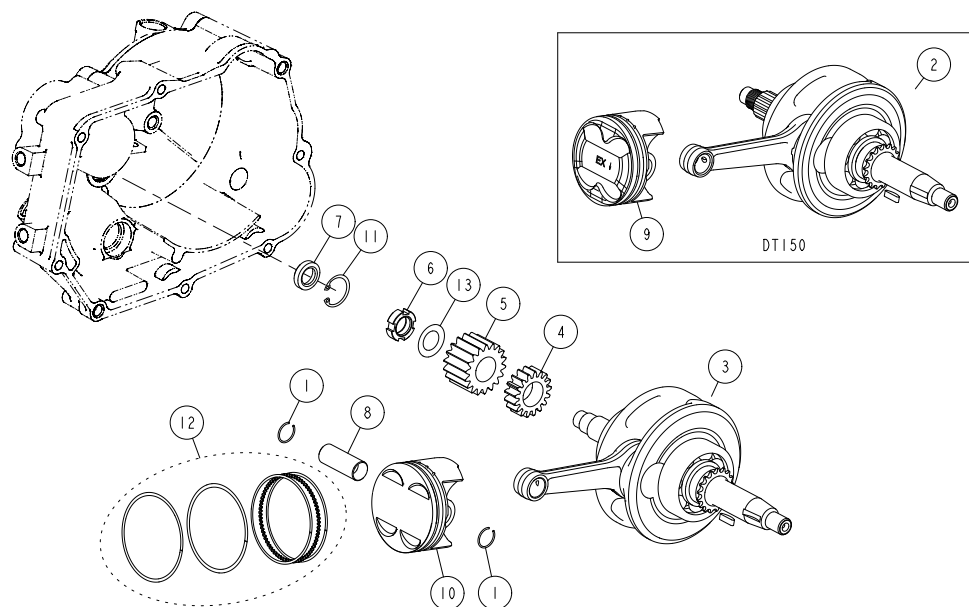

**DAYTONA**

POZICE	OBJ. KÓD	NÁZEV	KS
DÍLU #	DÍLU #	DÍLU	
1	86474	BOLT, HEXAGON FLANGE M6 x 55	1
2	83761	BOLT, HEXAGON FLANGE M6 x 65	1
3	86360	BOLT, HEXAGON FLANGE M6 x 70	5
4	86459	BOLT, HEXAGON SOCKET M6 x 105	2
5	83755	BOLT, OIL DRAIN M12 x 15	1
6	86444	BOLT, STUD A	2
7	86445	BOLT, STUD B	2
8	86369	COVER, STRAINER OIL	1
9	86370	CRANK CASE, LH	1
9	89143	CRANK CASE, LH, 5 SPEEDS	1
10	86884	CRANK CASE, RH	1
10	88848	CRANK CASE, RH, 5 SPEEDS	1
11	86438	GASKET, CRANKCASE	1
12	86371	HOSE, BREATHER	1
13	86451	NUT FLANGE, M8	4
14	86433	O-RING, Ø30 x Ø3	1
15	83720	PIN, DOWELØ10 x Ø8,4 x 14	2
16	86385	SPRING, STRAINER	1
17	86387	STRAINER, OIL	1
18	86457	WASHER, GASKET M8	4
19	83754	WASHER, OIL DRAIN M12	1

**DAYTONA**

(KČ) CENA	ZA KUS V ČR
54,00	
54,00	
54,00	
81,00	
81,00	
162,00	
162,00	
135,00	
3 483,00	
4 023,00	
3 213,00	
3 213,00	
243,00	
324,00	
54,00	
54,00	
54,00	
54,00	
54,00	
54,00	
54,00	
135,00	
54,00	
135,00	

**KLIKOVÁ SKŘÍŇ**  
**CRANKCASE**

ANIMA® 2,0 150/190CC

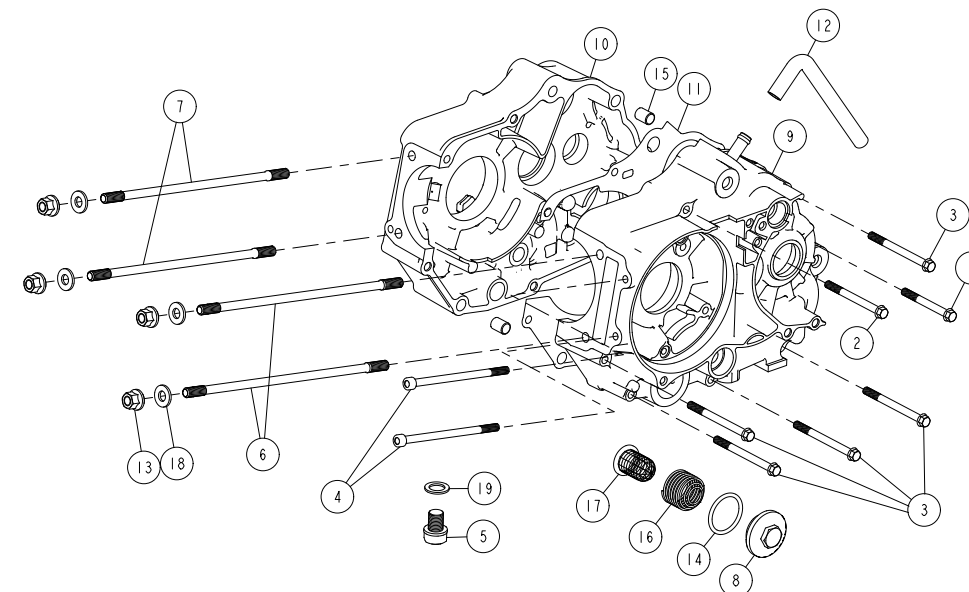



POZICE DÍLU #	OBJ. KÓD DÍLU #	NÁZEV DÍLU	KS
1	86448	BOLT, HEXAGON FLANGE M10 x 16	1
2	85977	BOLT, HEXAGON FLANGE M6 x 12	1
3	86468	BOLT, HEXAGON FLANGE M6 x 18	6
4	86466	BOLT, HEXAGON FLANGE M6 x 25	1
5	86471	BOLT, HEXAGON FLANGE M6 x 30	1
6	83703	BOLT, STUD M6 x 32	2
7	86367	COVER, CYLINDER HEAD	1
8	86366	CYLINDER	1
9	87975	CYLINDER 190 SYS 2024	1
9	89458	GASKET, BASE CYLINDER 190 SYS 2024	1
9	86436	GASKET, BASE CYLINDER	1
10	86440	GASKET, HEAD CYLINDER	1
11	86476	GASKET, M10	1
12	86405	GASKET, MANIFOLD	1
13	86439	GASKET, TANSIONER CAM CHAIN	1
14	86368	HEAD, CYLINDER	1
15	86404	MANIFOLD, INTAKE	1
16	86479	O-RING	1
17	86434	O-RING, COVER HEAD	1
18	83720	PIN, DOWEL Ø10 x Ø8,4 x 14	4
19	83747	PIN, DOWEL Ø8 x Ø6,3 x 12	1
20	221D021	SPARK PLUG ER9EH	1
21	86396	TENSIONER, CAM CHAIN COMP	1
22	86456	WASHER, Ø6,3 x Ø12 x 1,5	1

(KČ) CENA  
ZA KUS V ČR

1	81,00
1	27,00
6	27,00
1	27,00
1	54,00
2	54,00
1	1215,00
1	6 723,00
1	9 153,00
1	513,00
1	405,00
1	513,00
1	54,00
1	54,00
1	54,00
1	6 723,00
1	675,00
1	54,00
1	405,00
4	54,00
1	54,00
1	1215,00
1	675,00
1	54,00

HLAVA A VÁLEC ANIMA®  
HEAD CYLINDER ANIMA® 2,0 150/ 190CC

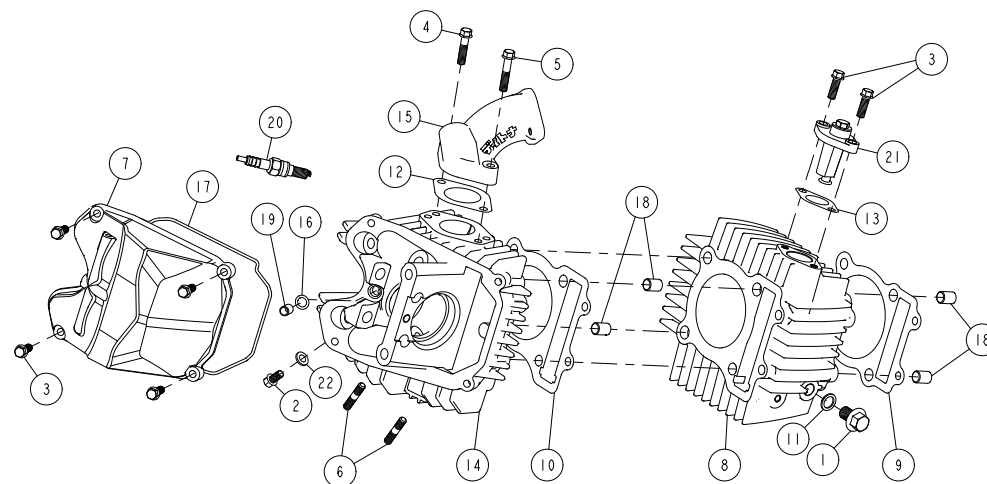

POZICE DÍLU #	OBJ. KÓD DÍLU #	NÁZEV DÍLU	KS
1	86481	ARM, ROCKER ROLLER EXHAUST COMP	1
2	86393	ARM, ROCKER ROLLER INTAKE COMP	1
3	86460	BOLT, COUNTERSINK M6 x 15	1
4	86883	SCREW M6 x 16	2
5	86447	BOLT, TENSIONER	1
6	86878	CAMSHAFT 240Ø ROLLER DECOMP ASM	1
7	86391	CHAIN, CAMSHAFT DRIVE	1
8	86402	COTTER, VALVE	8
9	89681	SHAFT W/WEIGHT, DECOMP, V3	1
10	86395	GUDE, CHAIN CAMSHAFT	1
11	86389	PLATE, STOPPER CAM	1
12	86400	RETAINER, SPRING VALVE	4
13	86403	SEAL, VALVE STEM Ø4.5	4
14	86401	SEAT, SPRING VALVE	4
15	86392	SHAFT, ROCKER	2
16	87621	SPRING, RETURN DECOMP.	1
17	86624	SPRING, VALVE	4
18	86879	SPROCKET, CAMSHAFT DRIVEN	1
19	87620	PLATE, STOPPER DECOMP.	1
20	86394	TENSIONER, CAM CHAIN	1
21	86623	VALVE, EXHAUST Ø21	2
22	86397	VALVE, INTAKE Ø24.5	2

(KČ) CENA  
ZA KUS V ČR

1	1 593,00
1	1 593,00
1	27,00
2	54,00
1	81,00
1	2 673,00
1	945,00
8	135,00
1	1 323,00
1	540,00
1	135,00
4	135,00
4	162,00
4	108,00
2	135,00
1	81,00
4	432,00
1	513,00
1	108,00
1	540,00
2	810,00
2	513,00

VENTILY/ROZVODY  
VALVE MECHANIS ANIMA® 2,0 150/ 190CC

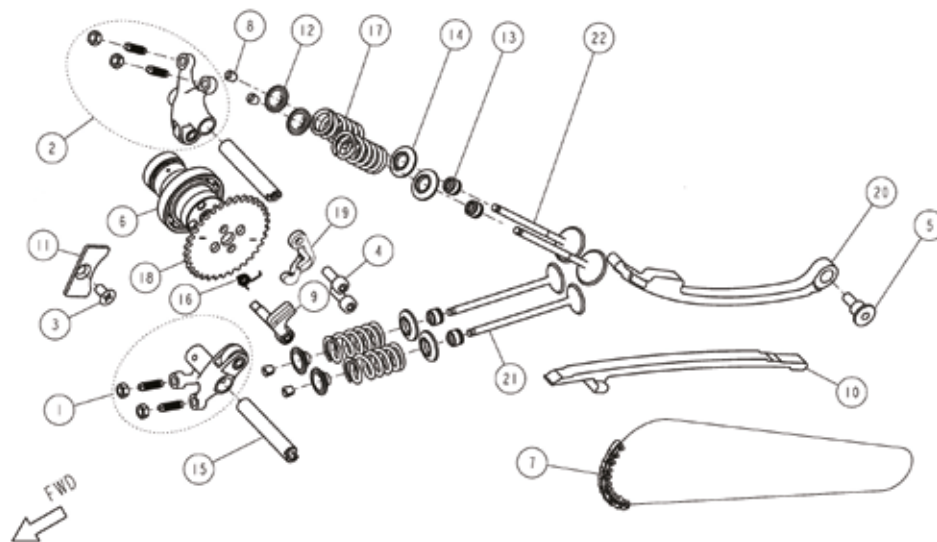

**DAYTONA**

POZICE	OBJ. KÓD	NÁZEV	KS
DÍLU #	DÍLU #	DÍLU	
1	83786	BEARING, #6000	1
2	87619	CLUTCH COMP (FORGED GEAR)	1
3	86417	GEAR, STARTER DRIVEN 2 13T	1
4	83768	NUT, SMALL M14	1
5	83787	PIN, LIFTER CLUTCH	1
6	86410	WASHER, SPRING Ø24 × Ø14,2 × 1,2	1

**DAYTONA**

(KČ) CENA
ZA KUS V ČR
189,00
5 373,00
675,00
135,00
540,00
27,00

**SPOJKA**  
**CLUTCH**

ANIMA® 2,0 150/190CC

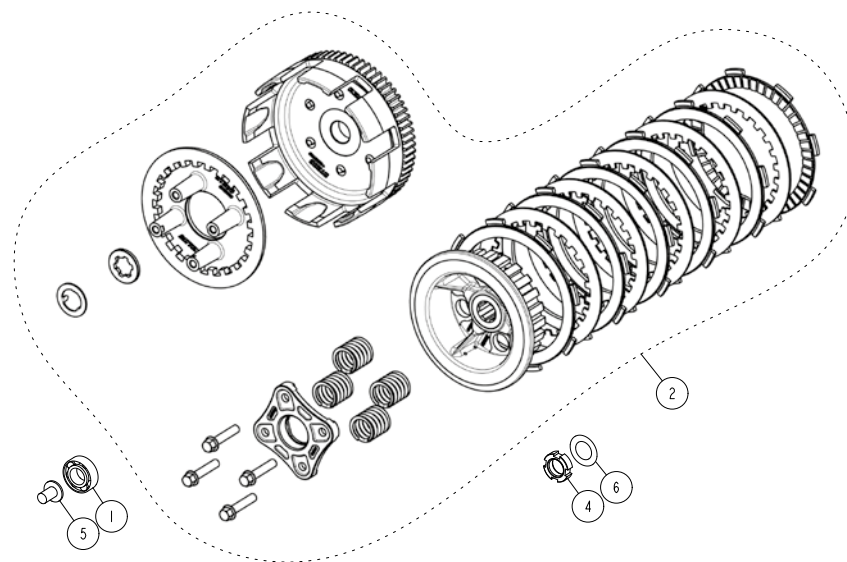

**DAYTONA**

POZICE	OBJ. KÓD	NÁZEV	KS
DÍLU #	DÍLU #	DÍLU	
1	83788	BEARING #6001	1
2	83795	BEARING #6203	2
3	86454	BEARING NK152712	1
4	86464	BOLT, HEXAGON SOCKET M6 × 10	2
5	86418	GEAR IDLE, STARTER	1
6	86919	GEAR, COMP,4 SPEED	1
6	89682	GEAR, COMP 5 SPEED	1
7	83796	OIL SEAL, Ø29 × Ø17 × 5	1
8	86420	PLATE, FIXING SPROCKET DRIVE	1
9	86463	RETAINING RING Ø13,6	1
10	86419	SPROCKET, DRIVE 15T	1
11	86455	WASHER, Ø22 × Ø15 × 0,5	2

**DAYTONA**

(KČ) CENA
ZA KUS V ČR
324,00
405,00
405,00
27,00
540,00
4 023,00
4 023,00
81,00
54,00
54,00
405,00
40,50

**PŘEVODOVKA**  
**GEARBOX**

ANIMA® 2,0 150/190CC

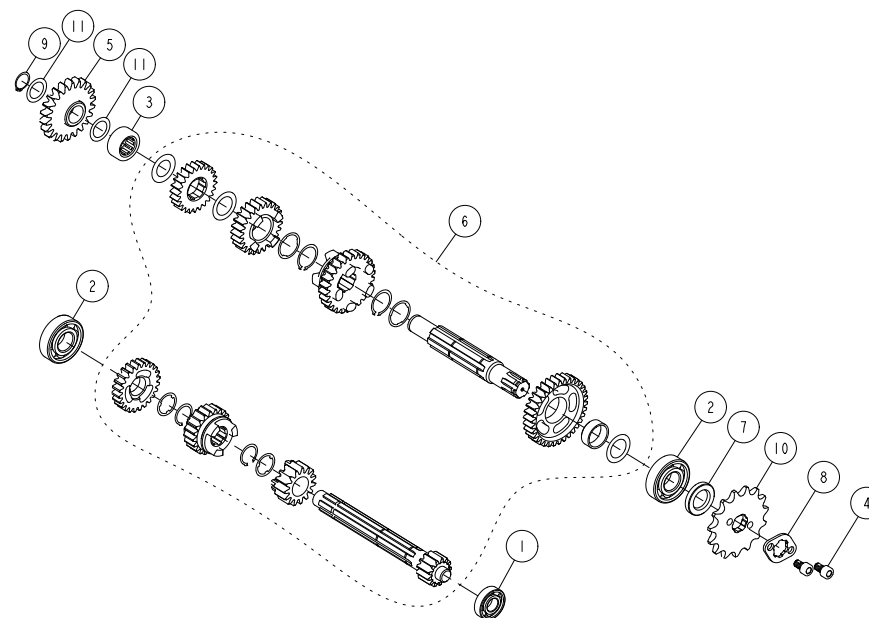



**DAYTONA**

POZICE	OBJ. KÓD	NÁZEV	KS
DÍLU #	DÍLU #	DÍLU	
1	86449	BOLT, HEXAGON SOCKET M6	1
2	85877	BOLT, HEXAGON SOCKET M6 x 15	1
3	83833	CONTACT, GEAR INDICATION	1
4	86421	DRUM, SHIFT N-1-2-3-4 COMP	1
4	88423	DRUM, SHIFT 5 SPEEDS	1
6	86422	LEVER, GEAR SHIFT COMP	1
6	88886	LEVER, GEAR SHIFT COMP 5 GEAR	1
7	86424	LOCATING PLATE UNIT	1
8	83837	OIL SEAL, Ø24 x Ø16 x 10	1
9	86480	PIN, LOCATING SHIFT LEVER	1
10	85876	PLATE, LOCATING SWITCH NEUTRAL	1
11	86423	SPRING, LOCATING PLATE	1

**DAYTONA**

(KČ) CENA
ZA KUS V ČR
54,00
27,00
81,00
1 485,00
1 485,00
540,00
540,00
108,00
162,00
81,00
54,00
54,00

**MECHANIZMUS ŘAZENÍ**  
**GEARBOX MECHANISM** ANIMA® 2,0 150/190CC

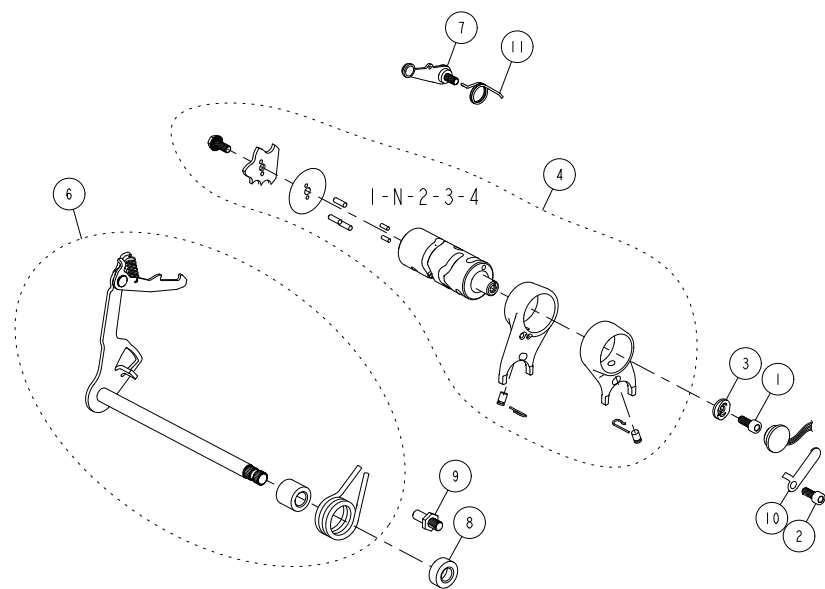

**DAYTONA**

POZICE	OBJ. KÓD	NÁZEV	KS
DÍLU #	DÍLU #	DÍLU	
1	86407	KICK STARTER ASM	1
1	88883	KICK ASSY 5 GEAR	1

**DAYTONA**

(KČ) CENA
ZA KUS V ČR
2 025,00
1 863,00

**HŘÍDEL STARTOVACÍ PÁKY**  
**KICK STARTER** ANIMA® 2,0 150/190CC

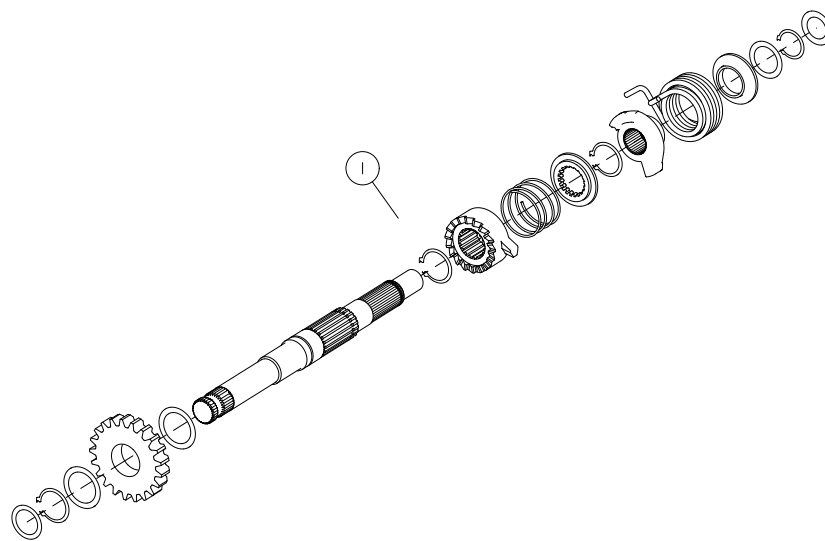

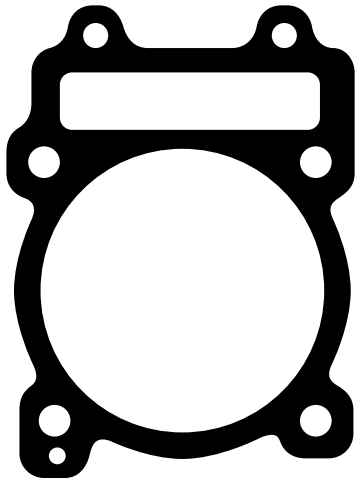

---

**ART DIRECTION**

ENCORE STUDIO

**GRAPHIC DESIGN**

F. ALAUX, T. JUMIN & Q. BRACHET

**INDUSTRIAL DESIGN**

FRANÇOIS ALAUX FOR YCF MOTORCYCLES

**THANKS TO**

#111

STEPHANE LE CORRE, CATHERINE HOSSARD & YCF CREW MEMBERS

JORDI TIXIER/ MATHIS ANNE/ JULES ASSELAIN/ MADY HUAN

**TRACK**

DOMAINE DE LA BUTTE RONDE



[WELCOMETOENCORE.COM](http://WELCOMETOENCORE.COM)

---

**PHOTOGRAPHY**

ACTION & STUDIO: PASCAL HAUDIQUERT

PARTS: ANTOINE CADOT

**YCF FOUNDERS**

DIMITRI BERA & YANNICK COQUARD





# ENJOY YOUR RIDE



VŠECHNY MODELY UVEDENÉ V KATALOGU NESOU OZNAČENÍ CE.  
VOZIDLA NEJSOU HOMOLOGOVÁNA PRO JÍZDU NA VEŘEJNÝCH  
KOMUNIKACÍCH. TENTO DRUH JÍZDY JE PROTO ZAKÁZÁN. JEJICH PROVOZ  
JE MOŽNÝ POUZE NA UZAVŘENÝCH A SOUKROMÝCH TRATÍCH.  
VŽDY NOSTE PŘILBU, BRÝLE A OCHRANNÝ ODĚV. NA MOTOCYKLECH SMÍ  
JET VŽDY POUZE JEZDEC. JÍZDA SE SPOLUJEZDCEM JE ZAKÁZÁNA.

ALL MODELS PRESENTED MEET EC STANDARDS.  
VEHICLES ARE NOT AUTHORIZED ON PUBLIC ROADWAYS.  
RESERVED FOR USE ON CLOSED AND PRIVATE TRACKS ONLY.  
ALWAYS WEAR HELMET, GOGGLE AND ADAPTED PROTECTIONS.  
NEVER RIDE WITH A PASSENGER.

FOLLOW  
US!

YouTube   

CE



SPOLEČNOST YCF SI VYHRÁŽUJE PRÁVO UPRAVOVAT SPECIFIKACE NEBO  
CENY SVÝCH PRODUKTŮ. BEZ PŘEDCHOZÍHO SOUHLASU SPOLEČNOS-  
TI YCF NESMÍ BÝT TENTO KATALOG NIJAK REPRODUKOVÁN, A TO ANI  
ČÁSTEČNĚ.

YCF RESERVES THE RIGHT TO MODIFY THE SPECIFICATIONS  
OR THE PRICES OF ITS PRODUCTS. ANY REPRODUCTION  
IN WHOLE OR IN PART OF THIS CATALOGUE REQUIRES  
THE PRIOR AGREEMENT OF YCF.

*Ycf-Riding.com*